

# TARIMAS DE PLÁSTICO

*NUESTRAS TARIMAS GARANTIZAN ALTA RESISTENCIA EN PESO ESTÁTICO Y DINAMICO.  
CONOCE TODA NUESTRA LÍNEA, CONTAMOS CON TARIMAS LIGERAS HASTA DE USO RUDO.*

# ÍNDICE

PAG  
**06**

TARIMAS DE EXPORTACIÓN

PAG  
**09**

TARIMAS DE GRADO ALIMENTICIO

PAG  
**12**

TARIMAS ANTIDERRAMES

PAG  
**14**

KITS ANTIDERRAMES

PAG  
**16**

TARIMAS DE GRAN CAPACIDAD



---

# TARIMA

# ANTIDERRAMES *TAD1010*

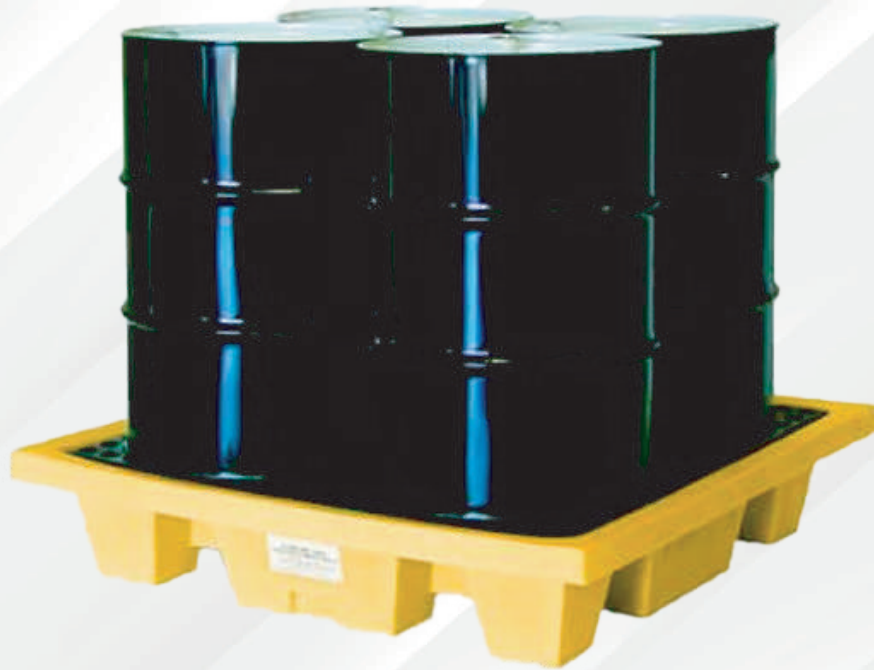

Cuenta con capacidad de derrame de hasta 250 Litros. Diseñada para soportar 4 tambos industriales de 200 litros, incluye 2 Rejillas HDPE removibles, facilitan su uso y limpieza.

**PolyRamp**  
Facilita la colocación de tambos



Reduce costos y optimiza el espacio de almacenamiento gracias a su diseño anidable

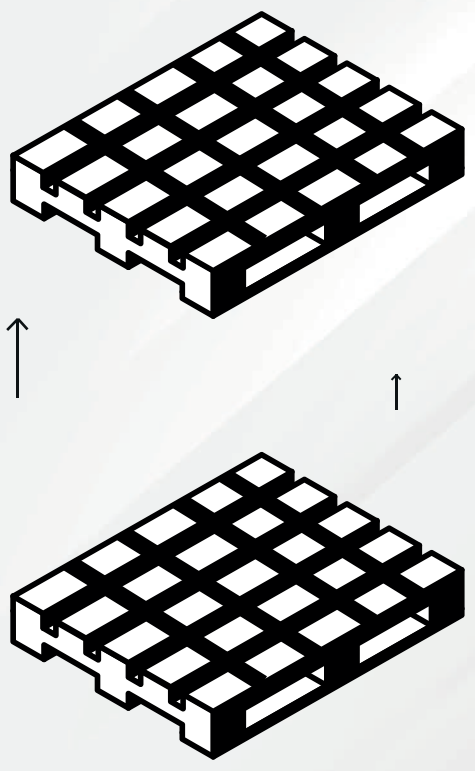

Fabricado en:  
**Polietileno de  
Alta Densidad**



Rejillas removibles  
HDPE que facilitan su limpieza.

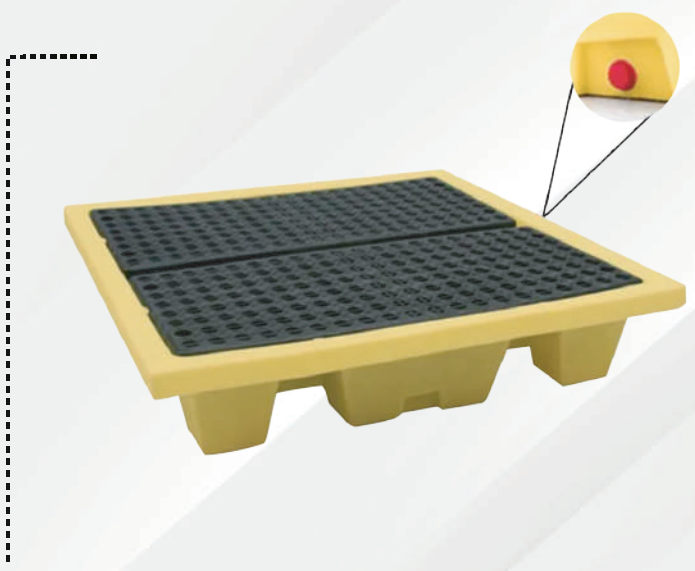

Disponible también  
con Tapa de Drenaje

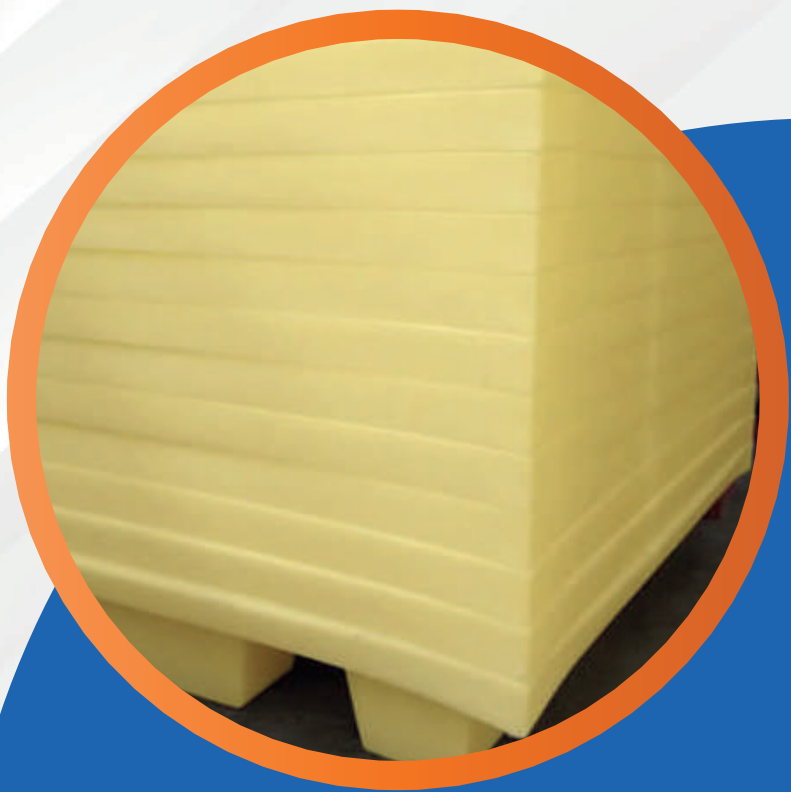



# TARIMAS DE EXPORTACIÓN

CÓDIGO	DESCRIPCIÓN	MEDIDAS	
VDR0002	<p><b>TD 400</b>            Material: Reproceso            Carga estática: 3,000 kgs            Carga dinámica: 1,500 kgs            Carga en rack: 300 kgs            Entrada patin 4 lados            Montacargas 4 lados            Colores: ■</p>	<p>Largo: 121 cm            Ancho: 101 cm            Alto: 13.5 cm</p>	
VDR0001	<p><b>TD 200</b>            Material: Reproceso            Carga estática: 1,000 kgs            Carga dinámica: 1,500 kgs            Carga en rack: No recomendable            Entrada patin 4 lados            Montacargas 4 lados            Colores: ■</p>	<p>Largo: 121 cm            Ancho: 101 cm            Alto: 13.5 cm</p>	
VGT0014	<p><b>TARIMA TA-15</b>            Material: Reproceso            Carga estática: 1,000 kgs            Carga dinámica: 1,000 kgs            Carga en Rack: No recomendable            Entrada patin 4 lados            Montacargas 4 lados            Colores: ■</p>	<p>Largo: 121 cm            Ancho: 101 cm            Alto: 13.5 cm</p>	
VGT0015	<p><b>TARIMA TA-30</b>            Material: Reproceso            Carga estática: 1,000 kgs            Carga dinámica: 700 kgs            Carga en Rack: No recomendable            Entrada patin 4 lados            Montacargas 4 lados            Colores: ■</p>	<p>Largo: 100 cm            Ancho: 120 cm            Alto: 13 cm</p>	
VNO0006	<p><b>NOVAPAL 100 CALADA</b>            Material: Reproceso            Carga estática: 2,000 kgs            Carga dinámica: 1,000 kgs            Carga en Rack: No recomendable            Entrada patin 4 lados            Montacargas 4 lados            Colores: ■</p>	<p>Largo: 101 cm            Ancho: 121 cm            Alto: 13.5 cm</p>	

## CÓDIGO

VNO0009

## DESCRIPCIÓN

**NOVAPAL 100 CERRADA CON TAPA**  
Material: Reproceso  
Carga estática: 2,000 kgs  
Carga dinámica: 1,200 kgs  
Carga en rack: No recomendable  
Entrada patin 4 lados  
Montacargas 4 lados  
Colores: ■

## MEDIDAS

Largo: 101 cm  
Ancho: 121 cm  
Alto: 13 cm



VNO0002

**NOVAPAL 130**  
Material: Reproceso  
Carga estática: 2,000 kgs  
Carga dinámica: 700 kgs  
Carga en rack: No recomendable  
Entrada patin 4 lados  
Montacargas 4 lados  
Colores: ■

Largo: 101 cm  
Ancho: 121 cm  
Alto: 13.5 cm

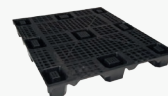

VEU0064

**TARIMA ONE WAY TA-14**  
Material: Polietileno Alta Densidad  
Carga estática: 1,000 kgs  
Carga dinámica: 500 kgs  
Estiba 25 pzs sin producto  
Apilable  
Colores: □ ■ ■ ■ ■

Largo: 120 cm  
Ancho: 100 cm  
Alto: 12.6 cm



VEU0064



Tarimas de plástico diseñadas para procesos de exportación e importación. No requieren fumigación, son ecológicas y eficientes. Cumplen con normas internacionales, incrementan la seguridad en sus instalaciones y ofrecen el mejor rendimiento.



# NOVAPAL 130





VNO0002

La nueva generación en  
pallet/ tarima desechable

Enfilable y ligera

No absorbe humedad  
ni malos olores

# TARIMAS DE GRADO ALIMENTICIO

CÓDIGO	DESCRIPCIÓN	MEDIDAS	
VEU0065	<p><b>TIPO EUROPEO 1</b></p> <p>Material: Polietileno Alta Densidad            Carga estática: 1,200 kgs            Carga dinámica: 900 kgs            Material virgen            Colores: <input type="checkbox"/> <input checked="" type="checkbox"/></p>	<p>Largo: 80 cm            Ancho: 120 cm            Alto: 14 cm</p>	
VEU0066	<p><b>TIPO EUROPEO 2</b></p> <p>Material: Polietileno Alta Densidad            Carga estática: 1,250 kgs            Carga dinámica: 900 kgs            Material virgen            Colores: <input type="checkbox"/> <input checked="" type="checkbox"/></p>	<p>Largo: 100 cm            Ancho: 120 cm            Alto: 14 cm</p>	
VEU0067	<p><b>TIPO EUROPEO 3</b></p> <p>Material: Polietileno Alta Densidad            Carga estática: 1,300 kgs            Carga dinámica: 900 kgs            Material virgen            Colores: <input type="checkbox"/> <input checked="" type="checkbox"/></p>	<p>Largo: 110 cm            Ancho: 120 cm            Alto: 14 cm</p>	
VEU0068	<p><b>TIPO EUROPEO 4</b></p> <p>Material: Polietileno Alta Densidad            Carga estática: 1,350 kgs            Carga dinámica: 1,000 kgs            Material virgen            Colores: <input type="checkbox"/> <input checked="" type="checkbox"/></p>	<p>Largo: 120 cm            Ancho: 120 cm            Alto: 14 cm</p>	
VEU0069	<p><b>TIPO EUROPEO 5</b></p> <p>Material: Polietileno Alta Densidad            Carga estática: 1,400 kgs            Carga dinámica: 1,000 kgs            Material virgen            Colores: <input type="checkbox"/> <input checked="" type="checkbox"/></p>	<p>Largo: 110 cm            Ancho: 130 cm            Alto: 14 cm</p>	
VEU0070	<p><b>TIPO EUROPEO 6</b></p> <p>Material: Polietileno Alta Densidad            Carga estática: 1,500 kgs            Carga dinámica: 1,000 kgs            Material virgen            Colores: <input type="checkbox"/> <input checked="" type="checkbox"/></p>	<p>Largo: 120 cm            Ancho: 130 cm            Alto: 14 cm</p>	

Higiénicas, resistentes, durables y no absorben humedad ni malos olores; son una excelente opción en el traslado de mercancía, ya que su producto siempre se mantendrá limpio y sin contaminación. Ideales para centros de distribución y logística automatizados, reducen costos y espacio.



# TIPO EUROPEO 4

Carga estática: 1,350 Kg  
Carga dinámica: 1,000 Kg



DISEÑO  
APILABLE



USO CON PATÍN  
HIDRÁULICO  
2 WAY



USO CON  
MONTACARGAS  
2 WAY



RESISTENTE A  
BACTERIAS,  
HONGOS E  
INSECTOS



VEU0068



## CÓDIGO

## DESCRIPCIÓN

## MEDIDAS

VEU0062

### TA-01 TIPO AMERICANO

Material: Reproceso  
Carga estática: 1,500 kgs  
Carga dinámica: 1,000 kgs  
Carga en rack: 300 kgs  
Entrada patin 2 lados  
Montacargas 2 lados  
Colores:

Largo: 103 cm  
Ancho: 124 cm  
Alto: 15.5 cm



VWN0106

### TARIMA WT-1

Material: Proceso de rotomoldeo  
100% PEMD virgen  
Carga estática: 1,500 kgs  
Carga dinámica: 1,200 kgs  
Se fabrican en el color deseado  
de 1 pieza en adelante

Largo: 161 cm  
Ancho: 141 cm  
Alto: 20 cm

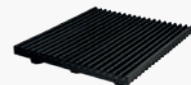

VWN0107

### TARIMA WT-2

Material: Proceso de rotomoldeo  
100% PEMD virgen  
Carga dinámica: 1,000 kgs  
Se fabrican en el color deseado  
de 1 pieza en adelante

Largo: 124 cm  
Ancho: 104 cm  
Alto: 17 cm

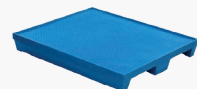

VWN0108

### TARIMA WT-3

Material: Proceso de rotomoldeo  
100% PEMD virgen  
Carga estática: 1,500 kgs  
Carga dinámica: 1,200 kgs  
Se fabrican en el color deseado  
de 1 pieza en adelante

Largo: 106.5 cm  
Ancho: 125.5 cm  
Alto: 17 cm



VWN0109

### TARIMA WT-4

Material: Proceso de rotomoldeo  
100% PEMD virgen  
Carga dinámica: 1,000 kgs  
Se fabrican en el color deseado  
de 1 pieza en adelante

Largo: 120 cm  
Ancho: 95 cm  
Alto: 17 cm

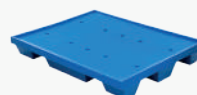

VWN0107



# TARIMAS ANTIDERRAMES

CÓDIGO	DESCRIPCIÓN	MEDIDAS	
VRS0187	<p><b>TAR 2-200</b></p> <p><b>Material:</b> Polietileno media densidad, placa superior acanalada para recolectar líquidos</p> <p><b>Capacidad:</b> 2 tambos de 200 L</p> <p><b>Capacidad Retención</b> 210 L</p> <p><b>Colores:</b> ■ ■</p>	<p><b>Largo:</b> 134 cm</p> <p><b>Ancho:</b> 74 cm</p> <p><b>Alto:</b> 32 cm</p>	
VRS0186	<p><b>TAR 4-200</b></p> <p><b>Material:</b> Polietileno media densidad, placa superior acanalada para recolectar líquidos</p> <p><b>Capacidad:</b> 4 tambos de 200 L</p> <p><b>Capacidad Retención</b> 250 L</p> <p><b>Colores:</b> ■ ■</p>	<p><b>Largo:</b> 133 cm</p> <p><b>Ancho:</b> 133 cm</p> <p><b>Alto:</b> 32 cm</p>	
VRS0189	<p><b>PLAT 1-200</b></p> <p><b>Material:</b> Polietileno media densidad, placa superior acanalada para recolectar líquidos</p> <p><b>Capacidad:</b> 1 tambo de 200 L</p> <p><b>Capacidad Retención</b> 41 L</p> <p><b>Colores:</b> ■ ■</p>	<p><b>Largo:</b> 65.5 cm</p> <p><b>Ancho:</b> 65.5 cm</p> <p><b>Alto:</b> 15.5 cm</p>	
VRS0190	<p><b>PLAT 2-200</b></p> <p><b>Material:</b> Polietileno media densidad, placa superior acanalada para recolectar líquidos</p> <p><b>Capacidad:</b> 2 tambos de 200 L</p> <p><b>Capacidad Retención</b> 83 L</p> <p><b>Colores:</b> ■ ■</p>	<p><b>Largo:</b> 132.5 cm</p> <p><b>Ancho:</b> 65.5 cm</p> <p><b>Alto:</b> 16 cm</p>	
VRS0191	<p><b>PLAT 4-200</b></p> <p><b>Material:</b> Polietileno media densidad, placa superior acanalada para recolectar líquidos</p> <p><b>Capacidad:</b> 4 tambos de 200 L</p> <p><b>Capacidad Retención</b> 166 L</p> <p><b>Colores:</b> ■ ■</p>	<p><b>Largo:</b> 132.5 cm</p> <p><b>Ancho:</b> 132.5 cm</p> <p><b>Alto:</b> 16 cm</p>	

Las tarimas contenedoras de líquidos y derrames químicos son la opción más segura y eficiente que podrás encontrar en el mercado, están aprobadas por normas internacionales. Cuentan con rejillas HDPE removibles que facilitan la limpieza del producto y recuperación del líquido derramado, son compatibles con tambos industriales de 200 litros, tambos de plástico, bidones, etc.



# TAR 2-200

Con protección  
a los rayos UV

Tapón de  
descarga

Apilable

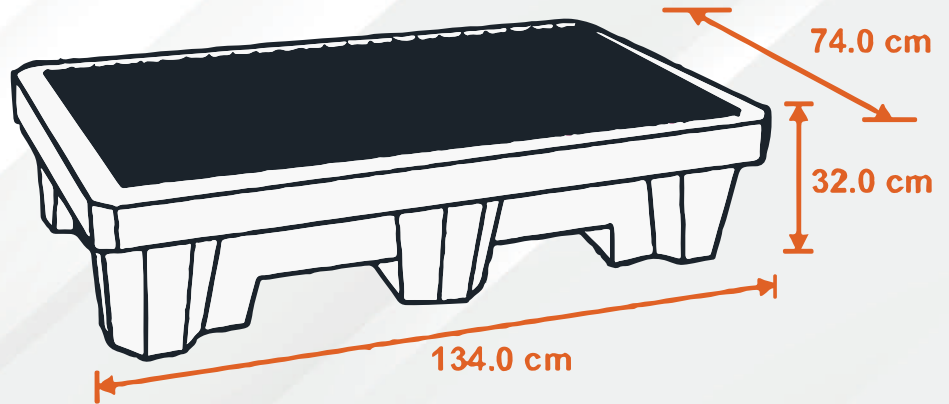

DISEÑO  
APILABLE



USO CON PATÍN  
HIDRÁULICO  
2 WAY



USO CON  
MONTACARGAS  
2 WAY



RESISTENTE A  
BACTERIAS,  
HONGOS E  
INSECTOS

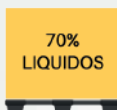

CAPACIDAD  
DE CARGA

# KITS ANTIDERRAMES

## CÓDIGO

## DESCRIPCIÓN

## MEDIDAS

VIP0036

### 20 GALONES UNIVERSAL

Para derrames universales de origen vegetal, mineral, químicos, hidrocarburos o aceites.

Capacidad de derrame: 113 L

Capacidad absorbente: 37 L

Incluye:

- 1 Galón de absorbente ENSORB
- 1 Contenedor (Polly SpillPack) 20 galones
- 20 almohadillas absorbentes
- 6 calcetines absorbentes medianos
- 2 bolsas para residuos peligrosos
- 1 guantes de Nitrilo
- 1 goggles de seguridad

Colores: ■

Largo: 57 cm  
Ancho: 57 cm  
Alto: 48 cm



VIP0035

### 25 GALONES PORTÁTIL

Para derrames universales de origen vegetal, mineral, químicos, hidrocarburos o aceites.

Capacidad de derrame: 95 L

Capacidad absorbente: 19 L

Incluye:

- 946 gramos de absorbente ENSORB
- 1 Prowler Pool de 20 galones/75 litros
- 10 almohadillas absorbentes
- 4 calcetines absorbentes medianos
- 1 bolsa para residuos peligrosos
- 1 guantes de Nitrilo
- 1 goggles de seguridad

Colores: ■

Largo: 66 cm  
Ancho: 66 cm



VIP0039

### 50 GALONES CON RUEDAS

Para derrames universales de origen vegetal, mineral, químicos, hidrocarburos o aceites.

Capacidad de derrame: 269 L

Capacidad absorbente: 80 L

Incluye:

- 1 Contenedor Poly Spillpack de 50 gal.
- 40 almohadillas absorbentes
- 5 calcetines largos
- 4 bolsas para residuos peligrosos
- 2 pares de guantes de Nitrilo
- 2 goggles de seguridad
- 1 Galon absorbente

Colores: ■

Largo: 70.5 cm  
Ancho: 58.5 cm  
Alto: 95 cm



## CÓDIGO

VIP0042

## DESCRIPCIÓN

### 65 GALONES

Para derrames universales de origen vegetal, mineral, químicos, hidrocarburos o aceites.

Capacidad de derrame: 378 L

Capacidad absorbente: 132 L

Incluye:

1 Contenedor Poly SpillPack de 65 galones/  
264 litros

50 almohadillas absorbentes

8 calcetines absorbentes largos

4 bolsas para residuos peligrosos

2 pares de guantes de Nitrilo

2 goggles de seguridad

1 galón de absorbente ENSORB

Colores: ■

## MEDIDAS

Largo: 70.5 cm

Ancho: 58.5 cm

Alto: 95 cm



VIP0045

### 95 GALONES

Para derrames universales de origen vegetal, mineral, químicos, hidrocarburos o aceites.

Capacidad de derrame: 294 L

Capacidad absorbente: 234 L

Incluye:

1 Contenedor Poly Spillpack de 95 galones/360  
litros

100 almohadillas absorbentes

10 calcetines absorbentes medianos

5 bolsas de desecho/ cinchos de seguridad

2 pares de guantes de Nitrilo

2 goggles de seguridad

1 galón absorbente ENSORB

Colores: ■

Largo: 81 cm

Ancho: 81 cm

Alto: 104 cm



Recuperan casi cualquier tipo de líquido derramado: agua, químicos, aceites, refrigerantes, solventes e hidrocarburos.

Incluyen todo lo necesario para contener un derrame: toallas, absorbentes, bolsas para desechos; además de protección personal para el usuario como guantes de Nitrilo y goggles de seguridad.





# TARIMAS DE GRAN CAPACIDAD

CÓDIGO	DESCRIPCIÓN	MEDIDAS	
VGT0002	<p><b>TARIMA TA-03</b>  Material: Reproceso  Tarima Calada  Carga estática: 10,000 kgs  Carga dinámica: 1,800 kgs  Carga en rack: 500 kgs  Entrada con patin y montacargas  Colores: ■</p>	<p>Largo: 120 cm  Ancho: 120 cm  Alto: 15 cm</p>	
VGT0003	<p><b>TARIMA TA-04</b>  Material: Reproceso  Tarima doble vista  Carga estática: 10,000 kgs  Carga dinámica: 1,800 kgs  Carga en rack: 500 kgs  Entrada para montacargas  Colores: ■</p>	<p>Largo: 120 cm  Ancho: 120 cm  Alto: 15 cm</p>	
VGT0005	<p><b>TARIMA TA-07 CALADA</b>  Material: Reproceso  Carga estática: 1,500 kgs  Carga dinámica: 1,700 kgs  Carga en Rack: 1000  Entrada con patin y montacargas  Colores: ■</p>	<p>Largo: 101 cm  Ancho: 121 cm  Alto: 15 cm</p>	
VGT0007	<p><b>TARIMA TA-08 CALADA</b>  Material: Reproceso  Carga estática: 15,000 kgs  Carga dinámica: 1,700 kgs  Carga en Rack: 1000 kgs  Entrada patin 4 lados  Montacargas 4 lados  Colores: ■</p>	<p>Largo: 101 cm  Ancho: 121 cm  Alto: 15 cm</p>	
VGT0008	<p><b>TARIMA TA-20 CERRADA</b>  Material: Reproceso  Tarima reforzada  Carga estática: 15,000 kgs  Carga dinámica: 1,700 kgs  Carga en Rack: 1,500 kgs  Entrada con patin y montacargas  Colores: ■</p>	<p>Largo: 101 cm  Ancho: 121 cm  Alto: 15 cm</p>	
VGT0009	<p><b>TARIMA TA-21 CALADA</b>  Material: Reproceso  Tarima reforzada  Carga estática: 15,000 kgs  Carga dinámica: 1,700 kgs  Carga en Rack: 1,500 kgs  Entrada con patin y montacargas  Colores: ■</p>	<p>Largo: 101 cm  Ancho: 121 cm  Alto: 15 cm</p>	

CÓDIGO	DESCRIPCIÓN	MEDIDAS	
VGT0019	<p><b>TARIMA TA-24 CERRADA</b>  Material: Reproceso  Tarima Calada  Carga estática: 15,000 kgs  Carga dinámica: 1,700 kgs  Carga en rack: No recomendable  Entrada con patin y montacargas  Colores: ■</p>	<p>Largo: 101 cm  Ancho: 121 cm  Alto: 15 cm</p>	
VNO0236	<p><b>TARIMA NOVAPAL 200</b>  Material: Reproceso  Tarima ultradurable para racks  Carga estática: 8 Toneladas  Carga dinámica: 1.5 Toneladas  Carga en rack: 1 Tonelada  Colores: Bicolor ■■</p>	<p>Largo: 120 cm  Ancho: 100 cm  Alto: 16.5 cm</p>	
VNO0003	<p><b>TARIMA NOVAPAL 300</b>  Material: Reproceso y virgen  Tarima calada ultradurable para racks  Carga estática: 9 Toneladas  Carga dinámica: 1.5 Toneladas  Carga en Rack: 1.2 Toneladas  Colores: ■■ Bicolor ■■</p>	<p>Largo: 120 cm  Ancho: 100 cm  Alto: 16.5 cm</p>	
VIP0028	<p><b>STD1011</b>  Material: Polietileno alta densidad  Carga estática: 8,000 kgs  Carga dinámica: 2,000 kgs  Carga en Rack: 1,500 kgs  Colores: Bicolor ■■</p>	<p>Largo: 120 cm  Ancho: 100 cm  Alto: 16.5 cm</p>	

Fabricadas en plástico de alto impacto, lo cual alarga su vida útil (mucho más que la madera) y lo hace ideal para el trabajo pesado. Gracias a su gran diseño proporciona una gran estabilidad dimensional, seguridad y es compatible con cualquier equipo para manejo de carga.



# STD1011



DISEÑO  
APILABLE



CAPACIDAD  
DE CARGA



RESISTENTE A  
BACTERIAS,  
HONGOS E  
INSECTOS



USO CON  
MONTACARGAS  
2 WAY



USO CON PATÍN  
HIDRÁULICO  
2 WAY

VIP0028

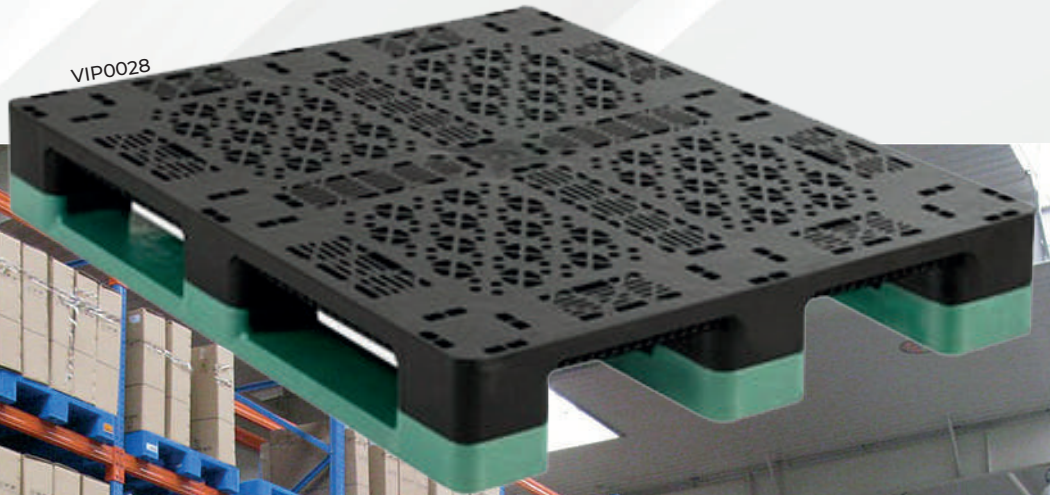

**Ultradurable**

**Habilitada  
para Racks**



**Indicada para industria  
Farmacéutica y Alimenticia**

**Soporta hasta  
1 Tonelada en Racks**

**Hasta 8  
Toneladas  
Estática**



**HABILITADAS  
PARA RACKS**

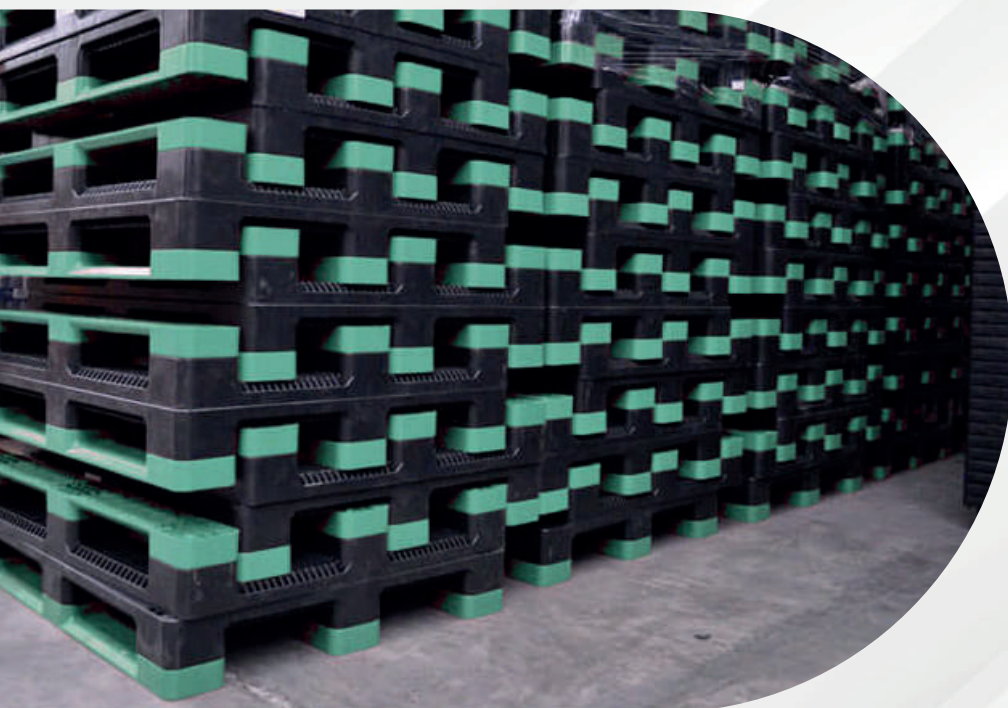

**Aprobada  
por Normas  
ISPM15,  
ISO22000**



# TARIMAS DE PLÁSTICO

 (55) 8854-9988



ventas@10suministros.com

Calz. Ignacio Zaragoza 2108, Juan Escutia, CDMX, México