

SEÑALAMIENTO VIAL

Somos especialistas en la venta de señalamiento vial de última generación, contamos con la capacidad de suministro más grande de toda latinoamérica

ÍNDICE

PAG
04 CONOS

PAG
14 BARRERAS

PAG
17 TRAFISITS

PAG
18 BARRICADAS

PAG
20 BOTONES

PAG
23 BOYAS

PAG
25 TOPES

PAG
28 PROTECTORES DE COLUMNA

PAG
29 REDUCTORES DE VELOCIDAD

PAG
33 HITOS

PAG
38 PALETAS FLEXIBLES

PAG
40 VIALETAS

PAG
42 ALINEADORES

PAG
43 DESVIADORES

PAG
46 CANALIZADORES

PAG
50 SEÑALAMIENTO VERTICAL

TRAFISIT 109



Usado regularmente en construcciones, obras viales o zonas en reparación.

Diferentes combinaciones



Producto anidable
(Optimiza el espacio)

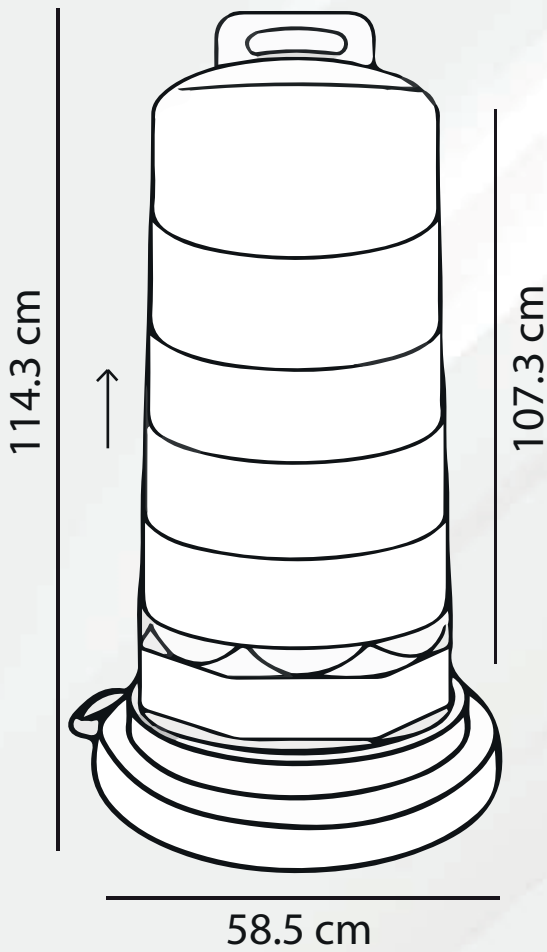

Flexibilidad
y durabilidad
al exterior.



Orificio agarradera
para lámpara de destello

Fabricado en:
**Polietileno de
Alta Densidad**
Gran resistencia al
Impacto.

CONO FLEX



Ideales por su flexibilidad
y alta resistencia a los
impactos.

Tamaños: 45, 71 y 91

con o sin
Reflejante

Estiba hasta
30 conos

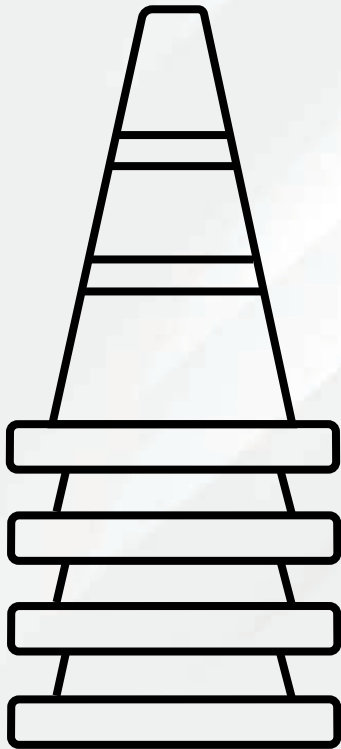

con
Base Pesada
(opcional)



Punta para alojar
lámpara de destello

Fabricado en:
Poliflexy
Gran flexibilidad
y resistencia
Protección UV

CONO SUPERFLEXIBLE

CÓDIGO	DESCRIPCIÓN	MEDIDAS	
VMS0099	CONO SUPERFLEXIBLE 45 Material: PVC Superflexible Colores: Naranja Fluorescente Opción con o sin reflejante de grado ingeniería	Base cuadrada: 26.5 cm Alto: 45 cm	
VMS0101	CONO SUPERFLEXIBLE 60 Material: PVC Superflexible Colores: Naranja Fluorescente Opción con o sin reflejante de grado ingeniería	Base cuadrada: 26.5 cm Alto: 60 cm	
VMS0103	CONO SUPERFLEXIBLE 71 Material: PVC Superflexible Colores: Naranja Fluorescente Opción con o sin reflejante de grado ingeniería	Base cuadrada: 31 cm Alto: 71 cm	
VMS0105	CONO SUPERFLEXIBLE 91 Material: PVC Superflexible Colores: Naranja Fluorescente Opción con o sin reflejante de grado ingeniería	Base cuadrada: 31 cm Alto: 91 cm	



Económicos y resistentes a golpes e impactos, fáciles de limpiar y muy estables aún en condiciones climáticas adversas. Conos semiflexibles funcionales para usarse en tramos en reparación. Todos los conos tienen opción con o sin reflejante de grado ingeniería.

CONO RÍGIDO STARK

CÓDIGO	DESCRIPCIÓN	MEDIDAS	
VIM0076	CONO STARK 71 Material: Polietileno media densidad Colores: Se puede fabricar en cualquier color Opción con o sin reflejante G.I.	Alto: 71 cm	
VIM0078	CONO STARK 91 Material: Polietileno media densidad Colores: Se puede fabricar en cualquier color Opción con o sin reflejante G.I.	Alto: 91 cm	
VWN0135	CONO RÍGIDO 71 Material: Polietileno media densidad Colores: Se puede fabricar en cualquier color Opcional colocar reflejante	Base cuadrada: 36 cm Alto: 75 cm	
VWN0136	CONO RÍGIDO 91 Material: Polietileno media densidad Colores: Se puede fabricar en cualquier color Opcional colocar reflejante	Base cuadrada: 36 cm Alto: 95 cm	



Económicos y resistentes a golpes e impactos, fáciles de limpiar y muy estables aún en condiciones climáticas adversas. Todos los conos tienen opción con o sin reflejante de grado ingeniería.

CONO FLEX

CÓDIGO

DESCRIPCIÓN

MEDIDAS

VMS0081

CONO FLEX 45
Material: Poliflexy
Colores: Naranja
Opción con o sin reflejante de grado ingeniería
Sin reflejante base pesada
Con reflejante base pesada

Base cuadrada:
27.5 cm
Alto: 45 cm



VMS0085

CONO FLEX 71
Material: Poliflexy
Colores: Naranja
Opción con o sin reflejante de grado ingeniería
Sin reflejante base pesada
Con reflejante base pesada

Base cuadrada:
37 cm
Alto: 71 cm



VMS0089

CONO FLEX 91
Material: Poliflexy
Colores: Naranja
Opción con o sin reflejante de grado ingeniería
Sin reflejante base pesada
Con reflejante base pesada

Base cuadrada:
37 cm
Alto: 91 cm



VMS0585

CONOS INYECTADOS SOLARES CNSF-91L

Material: PVC Superflexible
Colores: Naranja
Sistema de iluminación interna a base de Leds SMD Rojos Parpadeantes para Alimentación Solar por celda fotovoltaica y baterías recargables

Base cuadrada:
37 cm
Alto: 91 cm



VMS0586

CONOS INYECTADOS SOLARES CNSF-71L

Material: PVC Superflexible
Colores: Naranja
Sistema de iluminación interna a base de Leds SMD Rojos Parpadeantes para Alimentación Solar por celda fotovoltaica y baterías recargables

Base cuadrada:
37 cm
Alto: 71 cm



Económicos y resistentes a golpes e impactos, fáciles de limpiar y muy estables aún en condiciones climáticas adversas. Todos los conos tienen opción con o sin reflejante de grado ingeniería.

CONOS

CÓDIGO	DESCRIPCIÓN	MEDIDAS	
VMS0107	CONO 25 Material: Polietileno Colores: Naranja tránsito Cono semiflexible Opción con o sin reflejante G.I.	Base cuadrada: 14 cm Alto: 25 cm	
VMS0109	CONO 35 Material: Polietileno Colores: Naranja tránsito Cono semiflexible Opción con o sin reflejante G.I.	Base hexagonal: 11 cm Alto: 35 cm	
VMS0111	CONO 41 Material: Polietileno Colores: Naranja fluorescente Cono semiflexible Opción con o sin reflejante G.I.	Base cuadrada: 20 cm Alto: 41 cm	
VMS0113	CONO 45 Material: Polietileno Colores: Naranja o amarillo Cono semiflexible Opción con o sin reflejante G.I.	Base cuadrada: 20 cm Alto: 45 cm	
VMS0126	CONO PLEGABLE CON LUZ Cono de seguridad plegable con Bandas reflexivas para mayor seguridad. Estrobo adaptable a la punta del cono	Base cuadrada: 29 cm Alto: 45 cm	

Económicos y resistentes a golpes e impactos, fáciles de limpiar y muy estables aún en condiciones climáticas adversas. Conos semiflexibles funcionales para usarse en tramos en reparación. Todos los conos tienen opción con o sin reflejante de grado ingeniería.



CONO BASE PESADA HEXAGONAL

CÓDIGO	DESCRIPCIÓN	MEDIDAS	
VMS0115	CONO 60 Material: Polietileno Colores: Naranja Base: Negra Cono semiflexible Opción con o sin reflejante G.I.	Base hexagonal: 18 cm Alto: 60 cm	
VMS0117	CONO 75 Material: Polietileno Colores: Naranja Base: Negra Cono semiflexible Opción con o sin reflejante G.I.	Base hexagonal: 18 cm Alto: 75 cm	
VMS0119	CONO 100 Material: Polietileno/PVC Colores: Naranja Base: Negra Cono semiflexible Opción con base de PVC Con reflejante G.I. y base de PVC Sin reflejante base pesada Con base pesada y reflejante G.I.	Base hexagonal: 18 cm Base cuadrada: 31 cm Alto: 100 cm	
VMS0123	CONO 100 INFORMATIVO Material: Polietileno Colores: Naranja Base: Negra Cono semiflexible, paleta con texto y remate. Opción con mensaje en 1 o 2 caras Solo paleta sin mensaje	Base hexagonal: 20 cm Anuncio: 30 cm Alto: 150 cm	

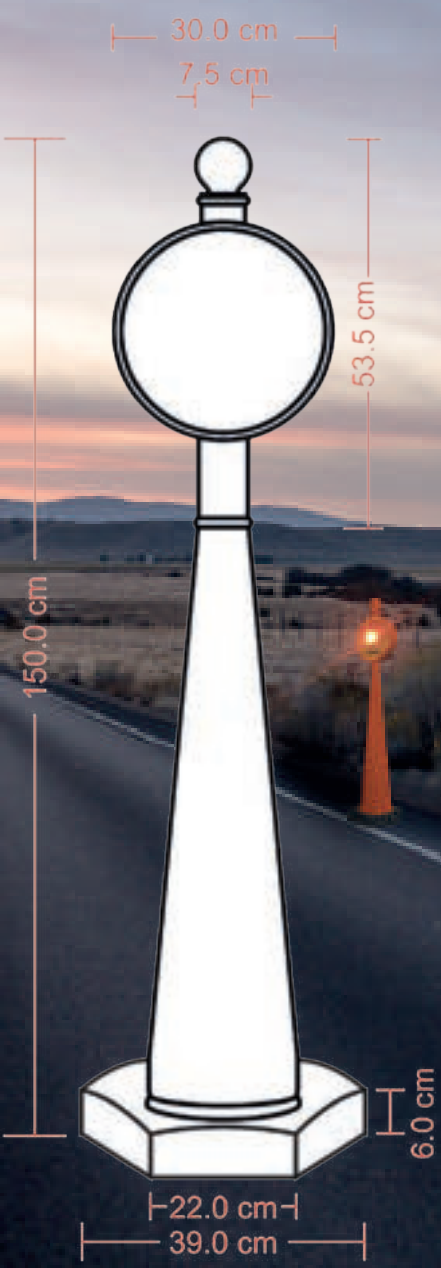

Resistentes a golpes e impactos, fáciles de limpiar y muy estables aún en condiciones climáticas adversas, soporta vientos de 70 km/h.
Resistente a los Rayos UV.

BARRERAS

CÓDIGO

DESCRIPCIÓN

MEDIDAS

VIM0022	BARRERA BIDIRECCIONAL Material: Polietileno media densidad con aditivo UV Colores: Naranja, Amarillo, Azul, Blanco y Gris Opción sin reflejante Con 4 chevrones Con 4 chevrones y captafaros Opción de 13 Kg y 16 Kg Resistencia a impactos, 4 flechas pre-marcadas para reflejantes.	Alto: 95 cm Ancho: 58 cm Largo: 174 cm	
VMS0312	BARRERA DIAMANTE SOPLADA Material: Polietileno altamente resistente Colores: Naranja Opción con o sin reflejante 2 o 4 Reflejantes	Alto: 85 cm Ancho: 48 cm Largo: 173 cm	
VMS0585	BARRERA BULLDOG S-70 Material: Polietileno altamente resistente Colores: Naranja Opción con o sin reflejante en 4 caras salientes Flechas G.I. prismático una o dos caras Línea superior	Alto: 70 cm Ancho: 38 cm Largo: 166 cm	
VMS0319	BARRERA S-81 Material: Polietileno altamente resistente Colores: Naranja Opción con o sin reflejante en 4 caras salientes Flechas G.I. prismático una o dos caras Línea superior	Alto: 81 cm Ancho: 38 cm Largo: 165 cm	
VMS0323	BARRERA CLÁSICA Material: Polietileno altamente resistente Colores: Naranja Opción con o sin reflejante G.I. en esquinas inferiores, en una o dos caras.	Alto: 96 cm Ancho: 66 cm Largo: 125 cm	
VMS0326	BARRERA BS-115 Material: Polietileno altamente resistente con protección UV Colores: Naranja Opción con reflejante G.I. en esquinas Permite formar curvas	Alto: 65 cm Ancho: 45 cm Largo: 115 cm	
VMS0327	BARRERA S-2016 Material: Polietileno altamente resistente con protección UV Colores: Naranja Opción con o sin reflejante G.I. en esquinas y en cavidades Permite formar curvas	Alto: 86 cm Ancho: 56 cm Largo: 168 cm	
VMS0331	BARRERA BABY SOPLADA Material: Polietileno Colores: Naranja Opción con o sin reflejante G.I. en 8 salientes 3 flechas una cara 3 flechas dos caras Cinta superior Paleta reflejante roscable ref A.I.	Alto: 78 cm Ancho: 50 cm Largo: 100 cm	

CÓDIGO**DESCRIPCIÓN****MEDIDAS**

VMS0329

BARRERA ROADWEILER 60

Material: Polietileno alta densidad con aditivo UV
Colores: Naranja
 Opción sin relflejante
 Con hito vitenflex 62

Alto: 70 cm
Ancho: 38 cm
Largo: 166 cm



VMS0337

BARRERA BABY

Material: Polietileno media densidad rotomoldeada
Colores: Naranja
 Opción con o sin reflejante G.I.
 10 reflejantes en salientes
 3 flechas en 1 o 2 caras
 Cinta superior

Alto: 78 cm
Ancho: 50 cm
Largo: 100 cm



VMS0346

BARRERA DIAMANTE

Material: Polietileno media densidad
Colores: Naranja o Amarillo
 Opción con o sin reflejante G.I.
 2 o 4 Reflejantes
 Paleta reflejante roscable ref A.I.

Alto: 85 cm
Ancho: 55 cm
Largo: 152 cm



VMS0350

BARRERA PERRY 1500

Material: Polietileno media densidad
Colores: Naranja, Azul, Amarillo
 Opción con o sin reflejante G.I.
 2 Reflejantes o 4

Alto: 120 cm
Ancho: 42 cm
Largo: 150 cm



VMS0353

BARRERA GALAXY

Material: Polietileno media densidad
Colores: Naranja
 Opción con o sin reflejante G.I.
 2 Reflejantes
 Convoy galaxy con 4 barreras

Alto: 145 cm
Ancho: 45 cm
Largo: 120 cm



VMS0356

BARRERA BAJA

Material: Polietileno media densidad
Colores: Amarillo o Rojo
 Opción sin reflejante G.I.

Alto: 62 cm
Ancho: 53 cm
Largo: 153 cm



VMS0357

BARRERA ALTA

Material: Polietileno media densidad
Colores: Amarillo o Rojo
 Opción sin reflejante G.I.

Alto: 79.5 cm
Ancho: 55 cm
Largo: 122 cm



VMS0358

BARRERA B-2001

Material: Polietileno media densidad
Colores: Naranja o Amarillo
 Opción con o sin reflejante G.I.
 2 Reflejantes o 4

Alto: 85 cm
Ancho: 59.5 cm
Largo: 156 cm



VMS0361

BARRERA B-199

Material: Polietileno media densidad
Colores: Naranja
 Opción sin reflejante G.I.
 Con cuatro ruedas

Alto: 95 cm
Ancho: 65.8 cm
Largo: 194.2 cm



VMS0363

BARRERA TUBULAR

Material: Alto peso molecular
Colores: Naranja, Azul y Negra
 Opcional arte central por cara
 (impresión digital)

Alto: 107 cm
Ancho: 50 cm
Largo: 157 cm



CÓDIGO

DESCRIPCIÓN

MEDIDAS

VMS0366

BARRERA MULTIUSOS

Material: Alto peso molecular
Colores: Naranja, Azul y Negro
Opcional arte central por cara
(impresión digital)

Alto: 106 cm
Ancho: 50 cm
Largo: 157 cm



VMS0369

BARRERA ROADWEILER

Material: Polietileno
Permite formar círculos y cuadrilateros
Colores: Rojo
Opción sin reflejante
Convoy Roadweiler con 3 barreras
Convoy Roadweiler con 5 barreras

Alto: 80 cm
Ancho: 40 cm
Largo: 130 cm



VMS0372

PALETA ANTIDESLUMBRANTE VIAL

Material: Polietileno
Eficaz en tramos peligrosos

Alto: 132 cm
Ancho Sup: 21 cm
Ancho Inf: 28 cm



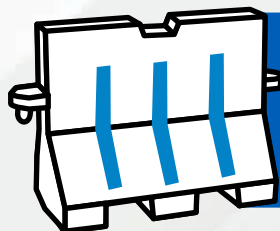

*Todas las medidas son aproximadas



Barreras útiles como separadores de carriles, en desviaciones, reparaciones y obras viales.
Diseñadas con lo último en tecnología reflejante ideal para delimitar, señalizar y proteger áreas de obra en ciudades y carreteras.









TRAFISITS

CÓDIGO	DESCRIPCIÓN	MEDIDAS	
VMS0128	TRAFISIT 105 Material: Polietileno Colores: Naranja Base opcional Opción con o sin reflejante Con reflejante 2 franjas G.I. Con reflejante 3 franjas G.I. Con reflejante 5 franjas G.I. Con reflejante 2 franjas alta intensidad Con reflejante 3 franjas alta intensidad Con reflejante 5 franjas alta intensidad	Diámetro Base: 41 cm Diámetro Superior: 20 cm Alto: 105 cm	
VMS0142	TRAFISIT 109 Material: Polietileno Colores: Naranja Base sola opcional Opción con o sin reflejante Con reflejante 2 franjas G.I. Con reflejante 3 franjas G.I. Con reflejante 4 franjas G.I. Con reflejante 5 franjas G.I. Con reflejante 2 franjas alta intensidad Con reflejante 4 franjas alta intensidad Con reflejante 5 franjas alta intensidad	Diámetro Base: 50 cm Diámetro Superior: 43 cm Alto: 107 cm	
VMS0158	TRAFISIT 122 Material: Polietileno de media densidad Colores: Naranja Opción con o sin reflejante Con reflejante 2 franjas G.I. Con reflejante 3 franjas G.I. Con reflejante 5 franjas G.I. Con reflejante 2 franjas alta intensidad Con reflejante 3 franjas alta intensidad Con reflejante 5 franjas alta intensidad	Diámetro Base: 49 cm Diámetro Superior: 22 cm Alto: 122 cm	



Los trafitambos son fabricados en un proceso de soplado de plástico lo cual garantiza ser un proceso más rápido. Este producto se emplea en cualquier tipo de situación como: obras viales, restringir accesos, construcciones, plazas comerciales, confinar carriles, etc.

BARRICADAS

CÓDIGO	DESCRIPCIÓN	MEDIDAS	
VMS0165	<p>BARRICADA 66 Material: Polietileno media densidad Colores: Naranja o Amarillo Opción con o sin reflejante Con 1 o 2 caras reflejante G.I. Con 1 o 2 caras reflejante A.I.</p>	<p>Largo: 90 cm Alto: 120 cm Ancho: 40 cm</p>	
VSBI298	<p>BARRERA DE PROTECCIÓN Material: Polietileno media densidad, protección contra rayos UV Colores: Naranja, Amarillo o Azul Opción con 2 paletas 3 MTS de largo Opción con 3 paletas 3 MTS de largo</p>	<p>Alto: 180 cm Base inferior: 50 cm Ancho inferior: 40 cm</p>	
VMS0175	<p>BARRICADA VISTA 150 Material: Polietileno media densidad Barricada multimensajes, luz con leds. Opción con o sin reflejante Con 1 o 2 caras con reflejante Con 1 o 2 caras con reflejante y luz led</p>	<p>Largo: 30.5 cm Alto: 115.5 cm Ancho: 10 cm</p>	
VMS0180	<p>BARRICADA 110 OVAL/DECOR Apilable, de alta visibilidad Colores: Cuerpo Naranja, Base Amarilla OVAL 1 o 2 caras con reflejante G.I. DECOR 1 o 2 caras con reflejante G.I.</p>	<p>Largo: 30.5 cm Alto: 110 cm Ancho: 16 cm</p>	
VMS0184	<p>BARRICADA 115 Material: Polietileno media densidad, resistente a rayos UV Colores: Naranja Opción con o sin reflejante Con 3 reflejantes G.I.</p>	<p>Alto: 1.17 m Ancho superior: 8.3 cm Diametro de la base: 35 cm</p>	
VMS0186	<p>FANTAFLEX 147 Material: Polietileno Colores: Naranja o Negro Franjas reflejantes G.I. blancas *Este producto sustituye económicamente al caramelo</p>	<p>Largo: 54 cm Alto: 43 cm Ancho: 147 cm</p>	
VMS0187	<p>BARRERA PLÁSTICA SENCILLA Material: Polietileno media densidad Resistente a fuertes impactos Reflejante G.I. 2 caras</p>	<p>Largo: 2.00 m Alto: 1.00 m Base hexagonal: 20 cm x lado</p>	
VMS0188	<p>BARRERA PLÁSTICA DOBLE Material: Polietileno media densidad Resistente a fuertes impactos Reflejante G.I. 2 caras</p>	<p>Largo: 2.00 m Alto: 1.00 m Base hexagonal: 20 cm x lado</p>	

CÓDIGO**DESCRIPCIÓN****MEDIDAS**

VMS0189

BARRERA MODULAR SENCILLA
Material: PVC con un tramo de defensa plástica. Resiste fuertes impactos.
 Opción con o sin reflejante
 Con 1 o 2 caras reflejante G.I.

Largo: 2.00 m
Alto: 1.07 m
Ancho: 72 cm



VMS0192

BARRERA MODULAR DOBLE
Material: PVC con un tramo de defensa plástica. Resiste fuertes impactos.
 Opción con o sin reflejante
 Con 1 o 2 caras reflejante G.I.

Largo: 2.00 m
Alto: 1.07 m
Ancho: 72 cm



VMS0195

DEFENSA PLÁSTICA
Material: PVC Resistente a fuertes impactos. Se monta en cualquier tipo de poste. Especial para instalación en módulo.
 Opción con o sin reflejante G.I.
 Con 2 caras con reflejante G.I.

Largo: 2.00 m
Alto: 18 cm



VMS0197

CINTA DELIMITADORA
 Excelente para delimitar áreas
Texto impreso: "PRECAUCIÓN"

Longitud: 305 m
Ancho: 8 cm



VMS0198

CINTA DELIMITADORA
 Excelente para delimitar áreas
Texto impreso: "PELIGRO"

Longitud: 305 m
Ancho: 8 cm



VMS0199

MALLA CONSTRUCCIÓN LIGERA
Material: Polipropileno Resistente a rayos UV
Peso: 3.6 Kg x rollo
Colores: Naranja

Largo: 30.5 m
Alto: 1.20 m



VMS0200

MALLA ANTIDESLUMBRANTE
Material: Polipropileno Resistente a rayos UV. Ideal para colocar en barreras centrales de carreteras, sobre Barrera B 2001
50 cm x metro lineal
70 cm x metro lineal

Rollo de 50 m

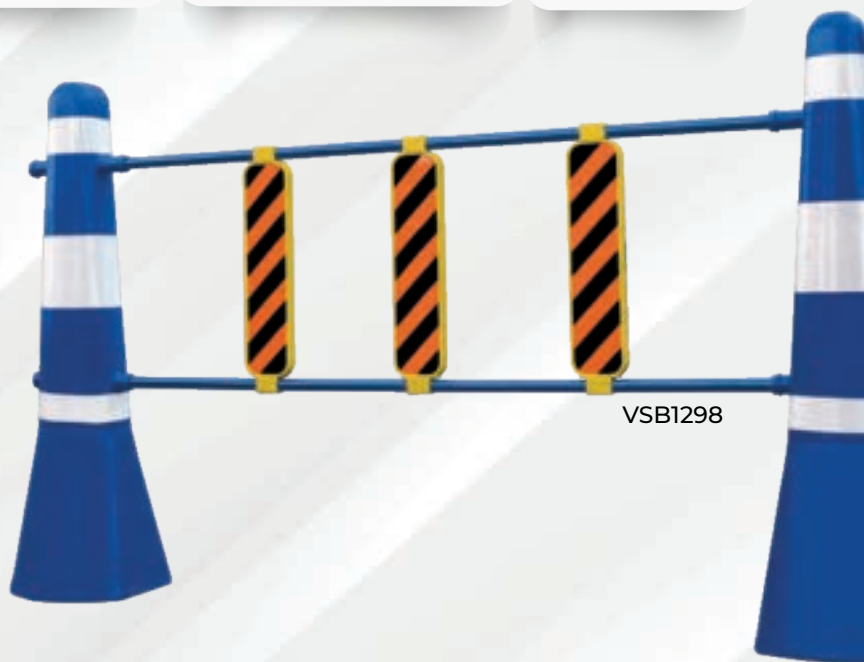









VSB1298

BOTONES

CÓDIGO

DESCRIPCIÓN

MEDIDAS

VMS0032	<p>MAXIBOTON VIBRADOR Material: Aluminio Colores: Aluminio Ideal para señalar marimbas reductoras de velocidad. Con esferas reflejantes, color ambar, blanco y rojo. Opción una cara Una cara con perno Dos caras Dos caras con perno</p>	<p>Diámetro: 13.2 cm Alto: 3 cm</p>	
VMS0202	<p>BOTON MULTIVISTA Material: Plástico ABS Colores: Blanco, Azul y Amarillo. Ideal para zonas peatonales, cruces y vueltas. Con esferas reflejantes Opción una cara Una cara con perno Dos caras Dos caras con perno</p>	<p>Diámetro: 10 cm Alto: 2 cm</p>	
VMS0036	<p>BOTON MULTIVISTA ALUMINIO Material: Aluminio Colores: Aluminio Ideal para zonas peatonales, cruces y vueltas. Con esferas reflejantes color ambar, blanco o rojo. Opción una cara Dos caras</p>	<p>Diámetro: 10 cm Alto: 2 cm</p>	
VMS0042	<p>BOTON ABS Material: Plástico ABS Colores: Blanco y Amarillo Ideal para zonas peatonales, cruces y vueltas. Opción con perno de ABS</p>	<p>Diámetro: 10.1 cm Alto: 2.1 cm</p>	
VMS0043	<p>BOTON ACERO INOXIDABLE 10 Material: Acero inoxidable Ideal como reductores de velocidad, zonas peatonales, cruces, vueltas, etc. Con esferas reflejantes. Opción con o sin perno</p>	<p>Diámetro: 10 cm Alto: 2.5 cm</p>	
VMS0045	<p>BOTON ALUMINIO Material: Aluminio Ideal como reductores de velocidad, zonas peatonales, cruces, vueltas, etc. Con perno para sujeción. Opción con o sin perno</p>	<p>Diámetro: 10 cm Alto: 2 cm</p>	
VMS0047	<p>BOTON ALUMINIO 2 CARAS REFLEJANTES Material: Aluminio Ideal como reductores de velocidad, zonas peatonales, cruces, vueltas, etc. Con perno para sujeción y dos caras de reflejante.</p>	<p>Diámetro: 10 cm Alto: 2 cm</p>	
VMS0048	<p>BOTON 135 Material: Troquelado en acero inoxidable Gran visibilidad de día y de noche. Con esfera de vidrio. Opción con perno</p>	<p>Diámetro: 13.5 cm Alto: 4 cm</p>	

CÓDIGO**DESCRIPCIÓN****MEDIDAS**

VMS0050

BOTON 100

Material: Troquelada en acero inoxidable
Gran visibilidad de día y de noche. Con esfera de vidrio.
 Opción con perno

Diámetro: 10.5 cm
Alto: 3 cm



VMS0052

BOTON CERÁMICA

Material: Cerámica horneada
Colores: Blanco y Amarillo. **Ideal para zonas peatonales, cruces y vueltas.**
 Con esferas reflejantes
 Opción en amarillo o blanco

Diámetro: 10.3 cm
Alto: 2.1 cm



VMS0206

BOTON GUÍA PARA INVIDENTES

Material: Plástico ABS o Aluminio
Colores: Amarillo o Aluminio
Ideal para la seguridad al caminar por las calles o abordar el metro.
 Opción en ABS o en Aluminio

Diámetro: 30 mm
Alto: 4 mm



VMS0556

BOTON 1300

Material: Policarbonato Alta Resistencia
Sistema de alimentación solar. Iluminación a base de Leds ambar o rojos.
 Opción 2 Leds en 1 cara
 3 Leds en 1 cara
 4 Leds en 2 caras
 5 Leds en 2 caras

Diámetro: 13 cm
Alto 2 cm:



VMS0560

BOTON 1000

Material: Policarbonato Alta Resistencia
Sistema de alimentación solar auto-recargable. Iluminación a base de UN LED ambar o rojos.

Diámetro: 10 cm
Alto: 2 cm



VMS0561

BOTON SOLAR 135

Material: Acero inoxidable Pulido al Alto Brillo. **Sistema de alimentación solar auto-recargable.** Iluminación a base de Leds ambar, blancos o rojos. Esfera de cristal como difusor de luz.

Diámetro: 13.5 cm
Alto: 4 cm



VMS0562

BOTON SOLAR 100

Material: Acero inoxidable Pulido al Alto Brillo. **Sistema de alimentación solar auto-recargable.** Iluminación a base de Leds ambar, blancos o rojos. Esfera de cristal como difusor de luz.

Diámetro: 10 cm
Alto: 3 cm



VMS0054

BOTON METÁLICO

Material: Acero **Colores:** Amarillo
Ideal para zonas peatonales, cruces, vueltas, etc. Con perno.

Diámetro 10.1 cm
Altura: 2.1 cm



Existen botones plásticos de ABS y botones de aluminio, en caso de requerirlo se les puede colocar reflejante G.I., alta intensidad o grado diamante. Ideales para delimitar carriles, marcaje en zona peatonal o en puntas de camellón. **REQUIEREN PEGAMENTO EPÓXICO PARA SU INSTALACIÓN.**

BOTÓN DE ALUMINIO

2 CARAS REFLEJANTES

VM50047

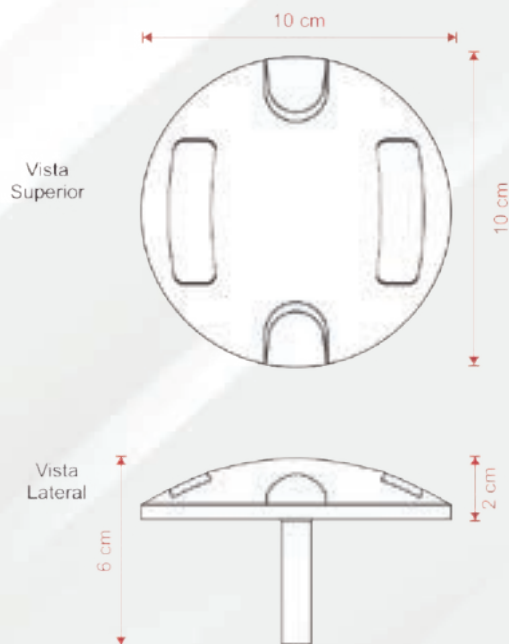
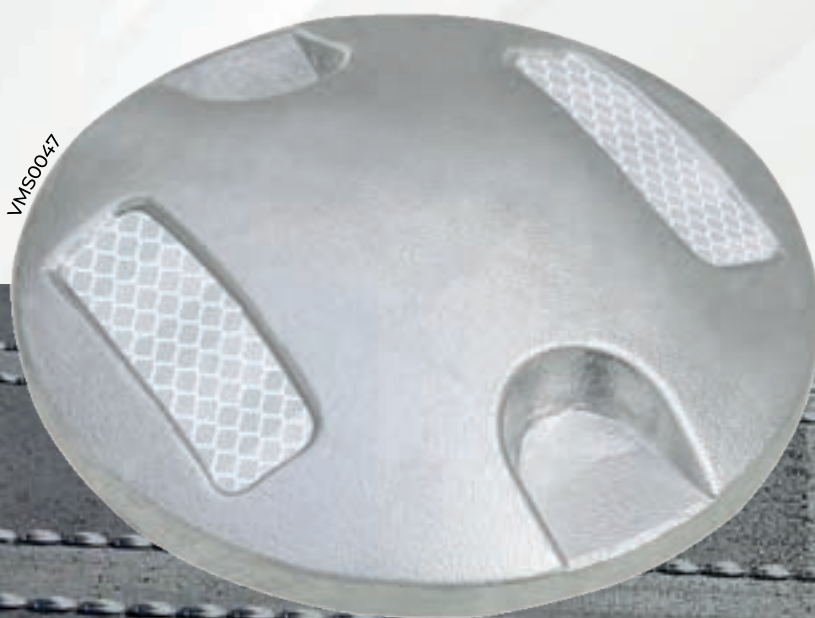

Como reductor de velocidad.
Especialmente apropiadas
en la noche y en situaciones
de lluvia o neblina.

BOYAS

CÓDIGO

DESCRIPCIÓN

MEDIDAS

VMS0055	BOYA OVAL 45 Composición a base de ABS Colores: Amarillo Dos ojos de gato reflejantes por cara, colocación con perno o con taquete y pija. (No incluidos)	Largo: 19 cm Ancho: 12 cm Alto: 4.5 cm	
VMS0056	BOYA I-55 Material: Polietileno alta densidad Colores: Amarillo Alta resistencia, reflejante alta intensidad ambas caras. Con 4 clavos de 1/4 y 2 1/2 acero	Por lado: 16.5 cm Alto: 5.5 cm	
VMS0057	BOYA I-68 Material: Polietileno alta densidad Colores: Amarillo Alta resistencia, reflejante alta intensidad ambas caras. Con 4 clavos de 1/4 y 2 1/2 acero	Por lado: 20 cm Alto: 6.8 cm	
VMS0058	BOYA MULTIVISTA Material: Plástico ABS y vidrio Fabricada para tráfico pesado. Opción ABS y vidrio	Largo: 19.4 cm Alto: 7.5 cm	
VMS0059	BOYA MULTIVISTA SOLAR Material: ABS Sistema de alimentación solar auto-recar-gable, iluminación a base de Leds de Alta Intensidad. Esfera de cristal transparente como difusor de luz.	Largo: 19.4 cm Alto: 7.3 cm	
VMS0060	BOYA MULTIESFERA Material: ABS Resistencia y visibilidad a distancia, reflejantes ambar con cinco hileras de esferas Opción con 2 caras reflejantes Opción con 1 cara reflejante	Diámetro: 17.5 cm Base: 19.5 cm Alto: 7.5 cm	
VMS0062	BOYA PVC Material: PVC Cuatro triángulos amarillos, de gran visibilidad. Incluye taquete y tornillo.	Diámetro: 21.5 cm Alto: 5 cm	
VMS0063	BOYA DE ACERO Material: Troquelada en lámina calibre 10 Color: Amarillo De gran resistencia y visibilidad gracias a su esfera de vidrio.	Por lado: 24 cm Alto: 7 cm	
VMS0064	BOYA METÁLICA Material: Troquelada en lámina calibre 10 Color: Amarillo De alta resistencia. Boya con un reflejante rojo Boya con dos reflejantes rojos Con 4 clavos de 1/4 y 2 1/2 acero	Por lado: 21 cm Alto: 5.5 cm	

CÓDIGO

DESCRIPCIÓN

MEDIDAS

VMS0067

BOYA ALUMINIO 200

Material: Aluminio Inyectado
Colores: Amarillo
Con taquetes y tornillos

Diámetro: 20 cm
Alto: 4 cm



VMS0068

BOYA ALUMINIO 180

Material: Aluminio inyectado
Esfera de vidrio para tener reflectividad nocturna.

Diámetro: 18 cm
Alto: 5.5 cm



VMS0069

BOYA 180 SOLAR

Material: Aluminio pulido
Sistema de alimentación solar auto-recargable. Iluminación a base de Leds de Alta Intensidad ambar, rojos o blancos.

Diámetro: 18 cm
Alto: 4.5 cm



VMS0070

BOYA PARA AHOGAR

Material: Vidrio templado
Gran visibilidad nocturna. Adaptable a cualquier superficie.

Diámetro: 10 cm
Alto: 5.3 cm

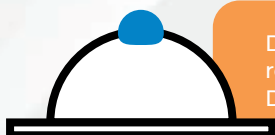

Dispositivo de apoyo para delimitar avenidas, carriles exclusivos, entronques, ciclovías, retención de límite sobre cajón de estacionamiento, etc.
Diseñada para soportar perfectamente el tráfico pesado, así como los golpes e impactos.

TOPES

CÓDIGO

DESCRIPCIÓN

MEDIDAS

VMS0022	<p>SUPER TOPE ABS CON ESFERAS Material: Plástico ABS Colores: Amarillo Tres hileras de esferas reflejantes, gran resistencia y pernos en el mismo cuerpo. Opción con 2 pernos de ABS</p>	<p>Largo: 22.2 cm Ancho: 10 cm Alto: 4.5 cm</p>	
VMS0023	<p>SUPER TOPE ABS Material: Plástico ABS 4 reflejantes color rojo, ámbar y blanco. Alta resistencia, excelente como reductor de velocidad. Opción sin perno Con dos pernos de ABS</p>	<p>Largo: 25 cm Ancho: 10.5 cm Alto: 4.5 cm</p>	
VMS0025	<p>SUPER TOPE ALUMINIO Material: Aluminio 4 reflejantes color rojo, ámbar y blanco. Excelente como reductor de velocidad, gran resistencia. Opción sin perno Con dos pernos de ABS</p>	<p>Largo: 21.5 cm Ancho: 9.5 cm Alto: 4 cm</p>	
VMS0027	<p>TOPE DE ALUMINIO CON ESFERAS 22-A Material: Aluminio 2 líneas con 27 esferas reflejantes, obliga al alto total. Opción con 2 pernos de ABS</p>	<p>Largo: 22 cm Ancho: 9.5 cm Alto: 3.5 cm</p>	
VMS0028	<p>TOPE ALUMINIO CON ESFERAS Material: Aluminio Tres hileras con esferas reflejantes, gran resistencia, incluye 2 pernos de ABS. Opción con 2 pernos de ABS</p>	<p>Largo: 22.2 cm Ancho: 10 cm Alto: 4.5 cm</p>	
VMS0029	<p>TOPE ACERO INOXIDABLE CON ESFERAS 30 Material: Acero Inoxidable 27 esferas reflejantes, gran resistencia y durabilidad. Opción con 2 pernos de metal</p>	<p>Largo: 21.8 cm Ancho: 9.4 cm Alto: 3 cm</p>	
VMS0030	<p>SUPER TOPE DE ACERO INOXIDABLE CON ESFERAS 235 Material: Acero Inoxidable Con 3 líneas de 27 esferas reflejantes, obliga al alto total. Opción con 2 pernos de metal</p>	<p>Largo: 23.5 cm Ancho: 11.1 cm Alto: 4.5 cm</p>	
VMS0031	<p>SUPER TOPE DE ACERO INOXIDABLE CON PRISMAS Material: Acero Inoxidable Con reflejantes rojo o ambar, gran resistencia y durabilidad. Opción con 2 pernos de metal</p>	<p>Largo: 23.5 cm Ancho: 11 cm Alto: 4.5 cm</p>	
VMS0567	<p>SUPER TOPE SOLAR Material: Acero Inoxidable Sistema de alimentación solar auto-recargable, iluminación a base de Leds de Alta Intensidad.</p>	<p>Largo: 24.5 cm Ancho: 11.4 cm Alto: 5.5 cm</p>	

TOPES DE ESTACIONAMIENTO

CÓDIGO

DESCRIPCIÓN

MEDIDAS

VMS0392	<p>TOPE ECONÓMICO 51 Material: Polietileno alta densidad Resistente a rayos UV, humedad, aceite y temperaturas extremas. Requiere 2 anclajes. Opción negro o amarillo</p>	<p>Largo: 51 cm Ancho: 13.5 cm Alto: 8 cm</p>	
VMS0395	<p>TOPE ECONÓMICO 70 Material: Polietileno alta densidad Resistente a rayos UV, humedad, aceite y temperaturas extremas. Requiere 2 anclajes. Opción negro o amarillo</p>	<p>Largo: 70 cm Ancho: 16 cm Alto: 8 cm</p>	
VMS0398	<p>TOPE ECONÓMICO 80 Material: Polietileno alta densidad Resistente a rayos UV, humedad, aceite y temperaturas extremas. Requiere 2 anclajes. Opción negro o amarillo</p>	<p>Largo: 80 cm Ancho: 16 cm Alto: 8 cm</p>	
VMS0401	<p>TOPE ECONÓMICO INYECTADO Material: Polietileno alta densidad Resistente a rayos UV, económico y resistente. Color: Negro o Verde. Requiere 4 anclajes Opción con 1 cara reflejante</p>	<p>Largo: 183 cm Ancho: 15 cm Alto: 10 cm</p>	
VMS0403	<p>TOPE N-55 Material: Polietileno alta densidad Resistente a rayos UV, humedad, aceite y temperaturas extremas. Requiere 2 anclajes Color: Negro Opción con franja pintada Con reflejante</p>	<p>Largo: 55 cm Ancho: cm Alto: cm</p>	
VMS0406	<p>TOPE ECONÓMICO Especial para estacionamiento uso rudo, resistente a rayos UV y temperaturas extremas. Requiere 4 anclajes. Opción con 2 franjas pintadas Con 2 reflejantes G.I.</p>	<p>Largo: 180 cm Ancho: 15.5 cm Alto: 11 cm</p>	
VMS0409	<p>TOPE LIDER 60 Material: Fusión polimérica Resistente a rayos UV, humedad, aceite y temperaturas extremas. Requiere 2 anclajes. Color: Negro Opción con reflejante</p>	<p>Largo: 60 cm Ancho: 14 cm Alto: 9 cm</p>	
VMS0412	<p>TOPE SIGLO 21 Material: Polietileno alta densidad Resistente a rayos UV, humedad, aceite y temperaturas extremas. Requiere 2 anclajes. Opción amarillo pintado Amarillo con reflejante G.I. Negro pintado Negro con reflejante G.I.</p>	<p>Largo: 55 cm Ancho: 15 cm Alto: 10.5 cm</p>	

TOPES DE ESTACIONAMIENTO GNR

CÓDIGO

VGNR0001

VGNR0004

DESCRIPCIÓN

HOME PARK IT 56 CMS

Material: Hule 100% reciclado
Colores: Amarillo, Blanco y Azul **Peso:** 4 kg
Se puede instalar en cualquier superficie.
Requiere 2 anclajes.

PARK IT 1.83 MTS

Material: Hule 100% reciclado
Colores: Amarillo, Blanco y Azul
Se puede instalar en cualquier superficie.
Requiere 4 anclajes.

MEDIDAS

Largo: 56 cm
Ancho: 15 cm
Alto: 10 cm

Largo: 183 cm
Ancho: 15 cm
Alto: 10 cm







PROTECTORES DE COLUMNA

CÓDIGO	DESCRIPCIÓN	MEDIDAS	
VGNR0012	SMALLER CORNER GUARD Material: Hule de alto impacto (caucho) Resistente a Rayos UV, la humedad y a variaciones de temperatura. Se pueden instalar en columnas de concreto y de acero. Con esquina plana. Incluye tornillería	Largo: 80 cm Por lado: 10 cm	
VGNR0013	ROUNDED CORNER GUARD Material: Hule de alto impacto (caucho) Resistente a Rayos UV, la humedad y a variaciones de temperatura. Se pueden instalar en columnas de concreto y de acero. Con esquina redondeada. Incluye tornillería	Largo: 80 cm Por lado: 12 cm	
VGNR0014	WALL PROTECTOR Material: Hule de alto impacto (caucho) Resistente a Rayos UV, la humedad y a variaciones de temperatura. Se pueden instalar en estacionamientos al aire libre o techados, incluso en zonas de carga. Incluye tornillería	Largo: 100 cm Ancho: 16 cm Alto: 5 cm	



VGNR0013

REDUCTORES DE VELOCIDAD

CÓDIGO	DESCRIPCIÓN	MEDIDAS	
VMS0418	<p>REDUCTOR DISUASORIO 120 Material: Polietileno alta densidad Colores: Amarillo, Negro y Verde Resistente al paso de cualquier vehículo, de uso rudo con protección para rayos UV. Modulo central, derecho e izquierdo. Opción con luz y sin luz</p>	<p>Largo: 120 cm Ancho: 60 cm Alto: 10 cm</p>	
VMS0422	<p>REDUCTOR DE VELOCIDAD Material: Polietileno alta densidad Colores: Amarillo o Negro Resiste impactos de más de 5 toneladas, sin reflejantes. Opción remate cada uno Modulo universal</p>	<p>Largo: 45 cm Ancho: 30 cm (Cada módulo útil)</p>	
VMS0424	<p>REDUCTOR DE VELOCIDAD CON ESFERAS Material: Polietileno alta densidad Colores: Amarillo o Negro Incluye anclas para su colocación. Opción sin esferas</p>	<p>Largo: 183 cm Ancho: cm Alto: cm</p>	
VMS0426	<p>REDUCTOR S-81 Material: Polietileno Colores: Amarillo o Negro Fácil ensamble de modulares Opción cada modulo sin y con luz</p>	<p>Largo: 60 cm Ancho: 40 cm Alto: 7 cm</p>	
VMS0429	<p>REDUCTOR S-81 QUITA & PON Material: Polietileno Colores: Amarillo o Negro Para armar y desarmar fácilmente. 2 áreas reflejantes en cada módulo. Opción cada modulo sin y con luz</p>	<p>Largo: 60 cm Ancho: 40 cm Alto: 7 cm</p>	
VMS0432	<p>REDUCTOR 894 Material: Polietileno alta densidad Colores: Amarillo o Negro Resiste al impacto de más de 5 toneladas.</p>	<p>Largo: 100.6 cm Ancho: 30 cm</p>	
VMS0436	<p>REDUCTOR DE VELOCIDAD 51 Material: Polietileno alta densidad Colores: Amarillo, Negro o Verde Resistente a impactos y presión de rodadura, protección UV Opción remate macho negro o amarillo Remate hembra negro o amarillo Central negro o amarillo</p>	<p>Macho/Hembra Largo: 40.5 cm Central Largo: 51 cm Ancho: 15 cm Alto: 5 cm</p>	
VMS0444	<p>CUBRE ZANJAS 140 Para cubrir zanjas hechas por obras públicas, cableados, etc. Con refuerzos de acero para resistir el paso de todo tipo de vehículos de carga. Vialesas solares opcionales. Central reforzado Remate reforzado Perno</p>	<p>Largo: 140 cm Ancho: 60 cm Alto: 10 cm</p>	

CÓDIGO**DESCRIPCIÓN****MEDIDAS****VMS0447****ECO-REDUCTOR 140**

Material: Polietileno media densidad
Colores: Amarillo o Negro
Ideal para sustituir topes de concreto.
Especial para vehículos ligeros. Vialeta estroboscópica solar opcional.
Opción con y sin luz

Largo: 140 cm
Ancho: 120 cm
Alto: 10 cm

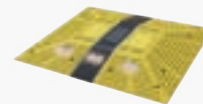
**VMS0449****ECO-REDUCTOR 160**

Material: Polietileno media densidad
Colores: Amarillo o Negro
Ideal para sustituir topes de concreto.
Especial para camiones y camionetas.
Vialeta estroboscópica solar opcional.
Opción con y sin luz

Largo: 160 cm
Ancho: 120 cm
Alto: 10 cm

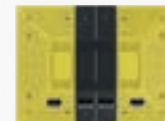
**VMS0451****ECO-REDUCTOR 180**

Material: Polietileno media densidad
Colores: Amarillo o Negro
Ideal para sustituir topes de concreto.
Especial para trailers y tortons. Vialeta estroboscópica solar opcional.
Opción con y sin luz

Largo: 180 cm
Ancho: 120 cm
Alto: 10 cm

**VMS0455****REDUCTOR 200**

Material: Polietileno media densidad
Colores: Amarillo o Negro
Ideal para sustituir topes de concreto.
Vialeta estroboscópica solar opcional.
Opción con y sin luz

Largo: 200 cm
Ancho: 120 cm
Alto: 10 cm

**VMS0457****REDUCTOR 220**

Material: Polietileno media densidad
Colores: Amarillo o Negro
Ideal para sustituir topes de concreto.
Vialeta estroboscópica solar opcional.
Opción con y sin luz

Largo: 220 cm
Ancho: 120 cm
Alto: 10 cm

**VMS0459****REDUCTOR 260**

Material: Polietileno media densidad
Colores: Amarillo o Negro
Ideal para sustituir topes de concreto.
Vialeta estroboscópica solar opcional.
Opción con y sin luz

Largo: 260 cm
Ancho: 120 cm
Alto: 10 cm

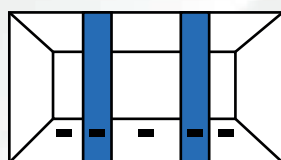

Funciona perfectamente como canalizador en avenidas de poco flujo vehicular o para dividir espacios en estacionamientos. Se adapta perfectamente en cualquier superficie. Reflejantes (opcional)

ECO-REDUCTOR 140

Su principal función es disminuir la velocidad de los automovilistas.

VMS0447

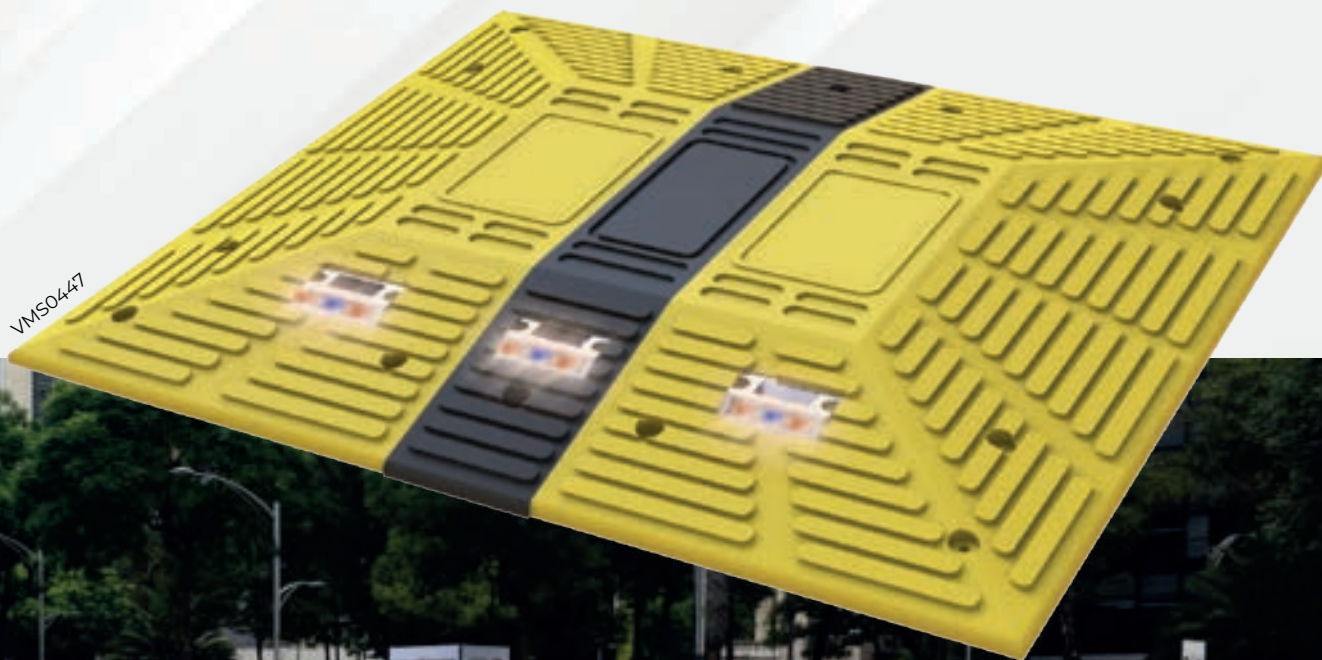

REDUCTORES DE VELOCIDAD GNR

CÓDIGO	DESCRIPCIÓN	MEDIDAS	
VGNR0007	<p>EASY RIDER 1.83</p> <p>Material: Hule 100% reciclado Cinta reflejante moldeada y reflejantes tipo ojo de gato aseguran su visibilidad. Se instala en cualquier tipo de superficie.</p>	<p>Largo: 183 cm Ancho: 30.5 cm Alto: 5.7 cm</p>	
VGNR0008	<p>CABECERO PARA EASY RIDER</p> <p>Material: Hule 100% reciclado Listo para instalar en el reductor easy rider.</p>	<p>Largo: 15 cm Ancho: 30.5 cm Alto: 5.7 cm</p>	
VGNR0009	<p>SAFETY RIDER VULCANIZADO</p> <p>Material: Hule 100% reciclado Cintas reflejantes amarillas que incrementan su visibilidad.</p>	<p>Largo: 90 cm Ancho: 50 cm Alto: 5.7 cm</p>	
VGNR0010	<p>CABECERO HEMBRA SAFETY RIDER</p> <p>Material: Hule 100% reciclado Tapa del extremo izquierdo del Reductor Safety Rider. Incluye tornillería.</p>	<p>Largo: 90 cm Ancho: 50 cm Alto: 5 cm</p>	
VGNR0011	<p>CABECERO MACHO SAFETY RIDER</p> <p>Material: Hule 100% reciclado Tapa del extremo derecho del Reductor Safety Rider. Incluye tornillería.</p>	<p>Largo: 90 cm Ancho: 50 cm Alto: 5 cm</p>	



Funciona perfectamente como canalizador en avenidas de poco flujo vehicular o para dividir espacios en estacionamientos. Se adapta perfectamente en cualquier superficie.

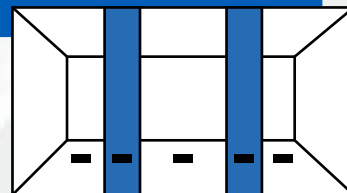







HITOS

CÓDIGO

DESCRIPCIÓN

MEDIDAS

VMS0212	HITO ABATIBLE 01 Material: Polietileno alta densidad Colores: Amarillo, Negro, Rojo y Naranja Con tratamiento para Rayos UV, conformado por soporte, base módulo, módulo (poste), copete y anillos. Opción con reflejante G.I. Opción con reflejante A.I.	Alto: 54 cm	
VMS0214	HITO ABATIBLE 02 Material: Polietileno alta densidad Colores: Amarillo, Negro, Rojo y Naranja Con tratamiento para Rayos UV, conformado por soporte, base módulo, 2 módulos (poste), copete y anillos. Opción con reflejante G.I. Opción con reflejante A.I.	Alto: 82.5 cm	
VMS0216	HITO ABATIBLE 03 Material: Polietileno alta densidad Colores: Amarillo, Negro, Rojo y Naranja Con tratamiento para Rayos UV, conformado por soporte, base módulo, 3 módulos (poste), copete y anillos. Opción con reflejante G.I. Opción con reflejante A.I.	Alto: 113.5 cm	
VMS0232	HITO POLIFLEXY 51 Material: Superflexible Colores: Amarillo Con tratamiento para Rayos UV, recupera su forma inmediatamente. Con 2 bandas reflejantes A.I.	Altura: 51 cm Diámetro: 9.8 cm	
VMS0233	HITO POLIFLEXY 66 Material: Superflexible Colores: Amarillo Con tratamiento para Rayos UV, recupera su forma inmediatamente. Con 2 bandas reflejantes A.I.	Altura: 66 cm Diámetro: 9.8 cm	
VMS0234	HITO POLIFLEXY 76 Material: Poliflexy Colores: Amarillo, Naranja, Azul o Blanco Con tratamiento para Rayos UV. Con 2 bandas reflejantes G.I.	Altura: 76 cm Diámetro: 19cm	
VMS0235	HITO POLIFLEXY 82 Material: Poliflexy Colores: Amarillo, Naranja, Azul o Blanco Con tratamiento para Rayos UV. Con 2 bandas reflejantes G.I.	Altura: 82 cm Diámetro: 16 cm	

CÓDIGO**DESCRIPCIÓN****MEDIDAS**

VMS0236

HITO 80 DEFENDER

Material: Poliflexy
Colores: Naranja, Azul, Amarillo y Verde
Con protección para Rayos UV. Especial para delimitar áreas.
Opción con o sin 3 reflejantes G.I.
Opción color blanco con luz

Alto: 80 cm
Diámetro: 8 cm



VMS0239

HITO 49

Material: Superflexible
Con tratamiento para Rayos UV, reflejante blanco o ámbar.
Opción solo amarillo
Opción con base

Alto: 49 cm
Diámetro: 12 cm



VMS0241

HITO 62

Material: Superflexible
Con tratamiento para Rayos UV, reflejante blanco o ámbar.
Opción solo verde
Opción con base

Alto: 62 cm
Diámetro: 9.5 cm



VMS0243

HITO VITEMFLEX 68

Material: Superflexible
Color: Verde
Con tratamiento para Rayos UV, recupera su forma inmediatamente, 2 bandas reflejante blanco, ambar
Opción con base

Altura: 68 cm
Diámetro: 17 cm



VMS0245

HITO VITEMFLEX 50

Material: Superflexible
Colores: Naranja
Con tratamiento para Rayos UV, recupera su forma inmediatamente. Con 2 bandas reflejante A.I. blanco
Opción con base

Altura: 50 cm
Diámetro: 12 cm



VMS0247

HITO VITEMFLEX 75

Material: Superflexible
Colores: Naranja
Con tratamiento para Rayos UV, recupera su forma inmediatamente. Con 2 bandas reflejante A.I. blanco
Opción con base

Altura: 75 cm
Diámetro: 18.5 cm



VMS0251

HITO B-75

Material: Superflexible
Recupera su forma inmediatamente. Con reflejantes.
Opción con 3 reflejantes G.I.
Opción con 3 reflejantes A.I.

Altura: 75 cm
Diámetro: 8.5 cm



VMS0259

HITO QUITAPON

Material: Polietileno alta densidad
Con protección contra Rayos UV. Regresa a su posición original gracias al resorte en el centro. Con reflejantes.
Opción 1 módulo 54 cm
Opción 2 módulos 82.5 cm
Opción 3 módulos 113.5 cm alto

Diámetro: 10.7 cm
Base diámetro: 19.5 cm



CÓDIGO**DESCRIPCIÓN****MEDIDAS****VMS0262****HITO MAXI**

Material: Polietileno alta densidad
Colores: Naranja o Amarillo
 Cede a impactos regresando a su posición original.
 Opción hito maxi de 3 módulos
 Con reflejante G.I. o A.I.
 Opción hito maxi de 2 módulos
 Con reflejante G.I. o A.I.

Alto (2 módulos): 94 cm
Alto (3 módulos): 130 cm
Diámetro: 14 cm

**VMS0266****HITO 113**

Material: Polietileno alta densidad
Colores: Naranja, Azul o Amarillo
 Con protección para Rayos UV, especial para señalamiento temporal. 3 bandas reflejantes.
 Opción con o sin reflejante

Alto: 107 cm
Diámetro INF: 22 cm
Diámetro SUP: 10 cm

**VMS0268****HITO 110**

Material: Polietileno alta densidad
Colores: Naranja o Amarillo
 Con tratamiento para Rayos UV, especial para señalamiento temporal, base pesada. 3 bandas reflejantes.

Alto: 110 cm
Diámetro: 10.5 cm

**VMS0269****HITO 136**

Material: Polietileno alta densidad
Colores: Naranja o Amarillo
 Con tratamiento para Rayos UV, especial para señalamiento temporal, base pesada. 3 bandas reflejantes.

Altura: 136 cm
Diámetro: 10.5 cm

**VMS0270****HITO ABATIBLE 122**

Material: Polietileno alta densidad
Colores: Naranja o Amarillo
 Con tratamiento para Rayos UV, especial para señalamiento temporal, base pesada. 3 bandas reflejantes. Abatible.

Altura: 122 cm
Diámetro: 10.5 cm

**VMS0271****HITO 85**

Material: Polietileno alta densidad
Colores: Naranja o Amarillo
 Con tratamiento para Rayos UV, especial para señalamiento temporal, base pesada. 3 bandas reflejantes.

Altura: 85 cm
Diámetro: 10.5 cm

**VMS0272****HITO POLIFLEXY 88**

Material: Poliflexy **Colores:** Naranja, Amarillo o Blanco. Protección contra Rayos UV, con 2 tiras reflejantes G.I., base pesada.
 Opción con o sin base pesado

Altura: 88 cm
Diámetro: 19.4 cm

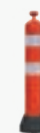
**VMS0273****HITO POLIFLEXY 102**

Material: Poliflexy **Colores:** Naranja, Amarillo o Blanco. Protección contra Rayos UV, con 2 tiras reflejantes G.I., base pesada.
 Opción con o sin base pesada

Altura: 102 cm
Diámetro: 19.4 cm

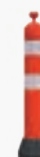





HITO-80 DEFENDER

Utilizados para indicar una situación de riesgo o delimitar áreas específicas, limitando el paso, eficaz y económico.

Vuelve a su forma original después de ser aplastado, gracias a su flexibilidad y resistencia.



CÓDIGO	DESCRIPCIÓN	MEDIDAS	
VMS0275	<p>HITO FLEX 100</p> <p>Material: Poliflexy Colores: Naranja Protección contra Rayos UV, resiste impactos recuperando su forma original, delimita carriles o ciclistas. Opción con 1 reflejante y texto</p>	<p>Largo: 15 cm Alto: 100 cm Ancho: 12 cm</p>	
VMS0276	<p>BALIZA BRIO 105</p> <p>Material: Plástico alta resistencia Colores: Amarillo, Blanco o Verde Con protección para Rayos UV, resiste impactos recuperando su forma, delimita carriles o ciclistas. 2 tiras de reflejante. Opción baliza brio Opción con paleta brio 1 o 2 caras</p>	<p>Alto: 104.4 cm Diámetro tubo: 6 cm Diámetro base: 18 cm</p>	
VMS0279	<p>BALIZA BRIO 1000</p> <p>Material: Poliflexy y poliflexy plus Colores: Naranja, Amarillo, Blanco Plus: Negro. Con tratamiento para Rayos UV, resiste impactos recuperando su forma, delimita carriles y ciclistas. 2 tiras de reflejante. Opción BBRIO-1000 Opción BBRIO-1000 PLUS</p>	<p>Alto: 100 cm Diámetro cuerpo: 10.8 cm Diámetro base: 17.5 cm</p>	
VMS0303	<p>POSTE BICOLOR</p> <p>Material: Plástico tratado contra rayos UV Gran resistencia al viento. Cadena de plástico por metro Rojo o Amarillo.</p>	<p>Altura: 99 cm Base hexagonal: 31 cm</p>	
VMS0305	<p>POSTE ALINEADOR</p> <p>Material: Polietileno media densidad Con tratamiento para Rayos UV, bandas reflejantes G.I. Opción R-1145 Opción R-1530</p>	<p>Altura R-1145: 114 cm Altura R-1530: 153 cm Base hexagonal: 39 cm</p>	

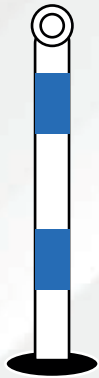

Dispositivo de control de tránsito flexible, sirve para canalizar flujos vehiculares y visualizar elementos en la vía que puedan ser peligrosos.



PALETAS FLEXIBLES

CÓDIGO	DESCRIPCIÓN	MEDIDAS	
VMS0281	<p>PALETA FLEXIBLE VF-31 Material: Vitem-flex y ABS Colores: Naranja Esquinas redondeadas en caso de impacto, con reflejante A.I. Ambar o Blanco</p>	<p>Alto: 31.7 cm Ancho base: 12.50 cm</p>	
VMS0282	<p>PALETA CANALIZADORA FLEXIBLE 40 Material: Altamente flexible Colores: Naranja y Base Negra Ideal en agujas de vía rápida y autopistas. Lengüeta que se dobla y regresa a su posición original, reflejante A.I. 2 caras. Ambar o Blanco</p>	<p>Alto: 40 cm</p>	
VMS0283	<p>PALETA CANALIZADORA FLEXIBLE 50 Material: Altamente flexible Colores: Naranja y Base Negra Ideal en agujas de vía rápida y autopistas. Lengüeta que se dobla y regresa a su posición original, reflejante A.I. 2 caras. Ambar o Blanco</p>	<p>Alto: 50 cm</p>	
VMS0284	<p>PALETA FLEXIBLE Material: Vitem-flex Colores: Naranja Ideal en agujas de vía rápida y autopistas, delimita carriles Opción 1 o 2 caras con reflejante Ambar o Blanco</p>	<p>Altura: 105 cm</p>	

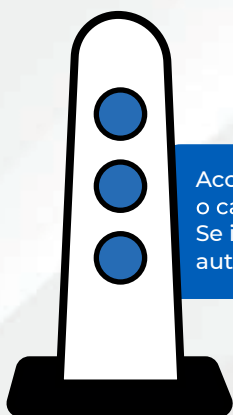

Accesorio colocado en estacionamientos para crear áreas restringidas o canalizador de tráfico en plazas comerciales, agujas y desvíos. Se instalan regularmente como señal de advertencia en cuchillas, desvíos, autopistas, accesos a vías de alta velocidad o en ciclistas.

PALETA FLEXIBLE VF-31

Altamente Resistente

Para delimitar carriles, estacionamientos, paradas de taxis, zonas restringidas.

Con reflejante, que lo hace más visible por las noches. Delimitante de carriles de contra/flujo.

VMS0287

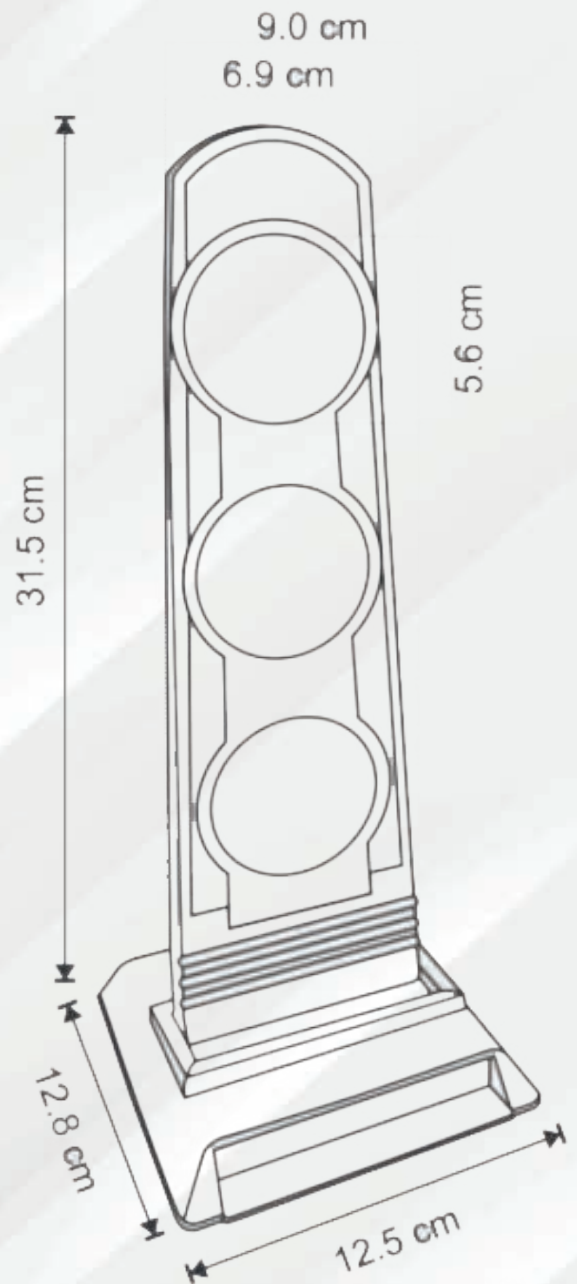

VIALETAS

CÓDIGO	DESCRIPCIÓN	MEDIDAS	
VMS0001	VIALETA CIU Material: ABS Colores: Blanco, Rojo, Ámbar o Verde Cuerpo sólido ligero, indeformable, reflejantes de metil metacrilato A.I. Opción con 1 lado reflejante sin perno Opción con perno Opción con 2 lados reflejantes sin perno Opción con perno	Largo: 10 cm Ancho: 10 cm Alto: 2 cm	
VMS0005	VIALETA DE ACERO INOXIDABLE Material: Acero Inoxidable Resistencia a impactos, alto poder reflejante, funcionalidad en autopistas y vías de doble sentido. Opción sin perno 1 o 2 reflejantes Opción con perno 1 o 2 reflejantes	Largo: 10 cm Ancho: 10 cm Alto: 2 cm	
VMS0009	VIALETA C-80 Material: ABS con U.V Colores: Amarillo o Blanco Cuerpo indeformable con 2 reflejantes de metil metacrilato A.I. Opción 1 lado reflejante sin perno Opción 2 lados reflejantes sin perno	Largo: 11.5 cm Ancho: 8 cm Alto: 1.7 cm	
VMS0011	VIALETA INOXIDABLE CON ESFERAS Material: Acero inoxidable Resistencia a impactos, funcionalidad en autopistas y vías de 1 solo sentido, incluye perno, 1 o 2 lados reflejantes de esfera. Opción con o sin perno	Largo: 10 cm Ancho: 10 cm Alto: 2 cm	
VMS0013	VIALETA MEGALUX INOXIDABLE Material: Acero inoxidable Resistencia a impactos, funcionalidad en autopistas y vías de doble sentido, incluye perno, 1 lado reflejante. Opción con o sin perno	Largo: 10 cm Ancho: 10 cm Alto: 2 cm	
VMS0015	VIALETA TEMPORAL Producto especial para señalamiento horizontal temporal, incluye tira de pegamento. Color: Amarillo Con 1 tira de reflejante A.I.	Largo: 10 cm Ancho: 2.4 cm Alto: 4.8 cm	
VMS0016	VIALETA FLEXIBLE 135 Material: Vitem-flex Colores: Naranja Ideal como vialeta temporal, delimitante de carriles, incluye tira de pegamento Opción con base	Ancho: 8.5 cm Alto: 13.5 cm	

El color del reflejante en las vialetas puede ser: Ambar, Blanco y Rojo.
Varía según el modelo. Algunas requieren pegamento epóxico para su colocación.

VIALETA TEMPORAL

Especial para
señalamiento
temporal

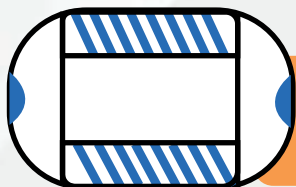
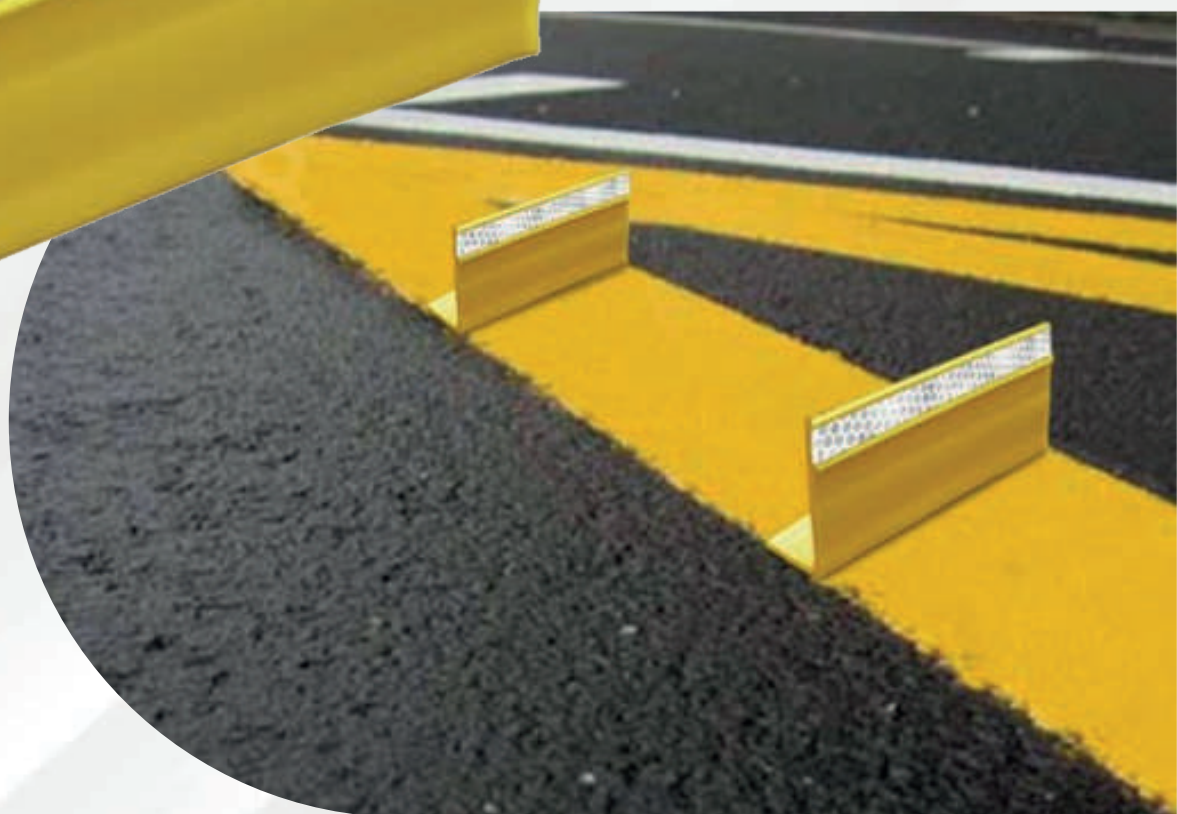

Diversas aplicaciones como:
Confinar carriles en autopistas o vías de alta velocidad, delimitar estacionamientos, etc.
REQUIEREN PEGAMENTO EPÓXICO PARA SU INSTALACIÓN.

ALINEADORES

CÓDIGO

DESCRIPCIÓN

MEDIDAS

VMS0298

ALINEADOR

Material: PVC **Colores:** Blanco
Muy resistente, reflejante prismático
5 x 11 cm

Alto: 120 cm
Ancho:
10 cm



VMS0299

ALINEADOR EN LÁMINA FLEXIBLE

Material: Lámina flexible
Colores: Blanco
Con una banda de color negro, cuenta con
reflejante de A.I.
Opción en 1 m
Opción en 1.20 m

Alto: 100 cm o 120 cm
Ancho: 13 cm



VMS0301

ALINEADOR DE PLÁSTICO FLEXIBLE

Material: Plástico altamente flexible y
resistente. Protegido contra Rayos UV.
Incluye 110.5 cm de reflejante A.I.
Para pegar en asfalto o concreto
Opción base

Alto: 100 cm
Ancho: 13 cm

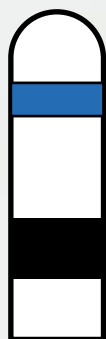

Poste especial para usarse en zonas de obra, accidentes, canalizar o confinar carriles, en eventos, etc. Alineadores fabricados en lámina flexible, la mejor opción para reemplazar los pesados y riesgosos alineadores de concreto.



DESVIADORES

CÓDIGO

VMS0307

VMS0310

DESCRIPCIÓN

SEÑALAMIENTO ÁMSTERDAM

Material: Polietileno media densidad
Colores: Amarillo o Blanco
Ideal para cuchillas, accesos y salidas.
Con círculo de 63 cm para publicidad.

Opción sin luz
Opción eléctrico
Opción solar
Reflejante a los costados

DESVIADOR LUMINOSO

Material: Polietileno media densidad
Protección contra Rayos UV, diseñado para
intersecciones viales. Iluminado por
corriente eléctrica o solar, con reflejante
G.I.

Opción con energía solar

MEDIDAS

Largo: 46 cm
Alto: 174 cm
Ancho: 63 cm

Alto: 154.5 cm
Ancho: 35 cm
Largo Inf: 67.5 cm
Largo Sup: 61 cm



Su función principal es desviar el tránsito en cuchillas, accesos y salidas en avenidas o carreteras.

AMORTIGUADORES DE IMPACTOS

CÓDIGO

DESCRIPCIÓN

MEDIDAS

VMS0376

ABSORB 130

Material: Polietileno media densidad. Módulos con triple contenedor, tapa de cierre hermético, módulo frontal cuenta con lámpara solar y flecheros prismáticos. Opción frontal con lámpara de destello solar Opción universal

Largo (frontal): 104.5 cm
Largo (universal): 112 cm
Alto: 135.5 cm
Ancho: 97 cm



VMS0378

ABSORB 460

Material: Polietileno media densidad Flechas con reflejante A.I. Para llenarse de agua o arena. **Colores:** Azul o Amarillo Opción autorrecargable con luz Primer módulo Módulo universal

Alto: 120 cm
Ancho: 95 cm
Largo: 75 cm



VMS0381

ABSORB 940

Material: Polietileno media densidad Flechas con reflejante A.I. Para llenarse de agua o arena. **Colores:** Azul o Amarillo Opción autorrecargable con luz Primer módulo Módulo universal

Alto: 143.5 cm
Ancho: 126 cm
Largo: 100 cm



VMS0384

ABSORB 190 ECONÓMICO

Material: Polietileno Autorrellenable con agua de lluvia, resistente a impactos moderados. Con reflejante de advertencia. **Colores:** Azul o Amarillo

Diámetro: 58 cm
Alto: 90.5 cm
Volumen: 190 Lt



VMS0385

IMPACTADOR

Material: Polietileno media densidad Para llenarse de agua o arena. **Colores:** Naranja Opción sin reflejante Opción con 2 reflejantes A.I.

Largo: 88.5 cm
Ancho: 37.5 cm
Alto: 122 cm



VMS0388

DESVIADOR LUX

Material: Polietileno media densidad Para llenarse de agua o arena. Botón solar en el frente Opción autorrecargable con luz Módulo universal

Alto: 144 cm
Ancho: 54 cm
Largo: 90 cm



ABSORB 130

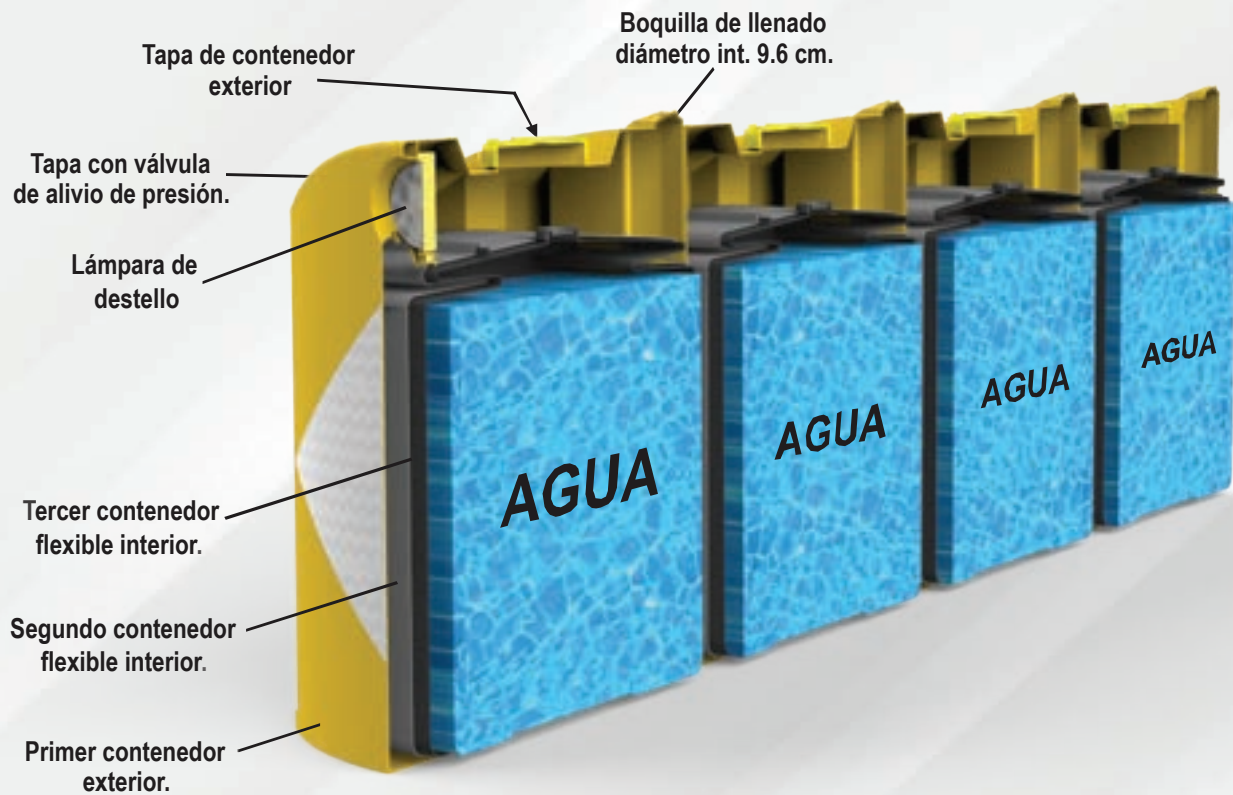
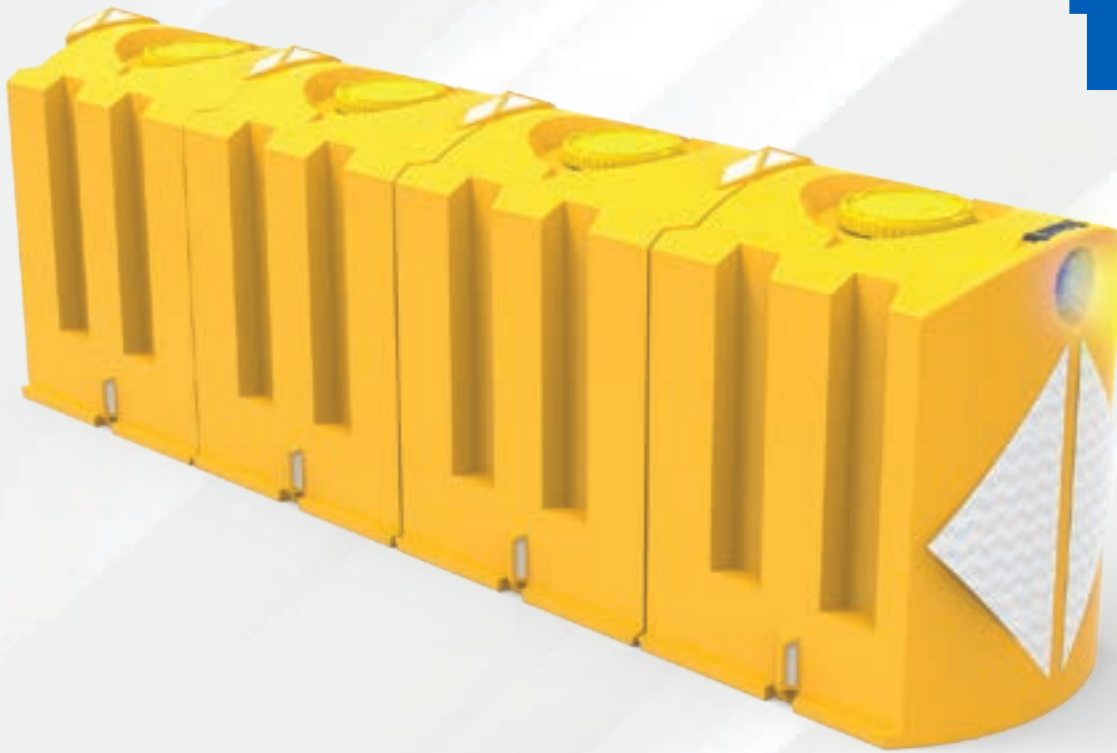

CANALIZADORES

CÓDIGO

DESCRIPCIÓN

MEDIDAS

VMS0465

CANALIZADOR ORUGA

Material: Polietileno
Especial para canalizar ciclovías, metrobus, etc.
Opción amarillo o verde con reflejante A.I.
Opción negro con reflejante un sentido

Largo: 60 cm
Alto: 9 cm
Ancho: 18.5 cm



VMS0467

CANALIZADOR REDUCTOR 51 3

Material: Polietileno
Color: Amarillo y Negro
Para canalizar ciclovías, metrobus, etc.
3 módulos ensamblables

Largo: 130 cm
Ancho: 15 cm
Alto: 5 cm



VMS0468

CANALIZADOR REDUCTOR 51 4

Material: Polietileno
Color: Amarillo y Negro
Para canalizar ciclovías, metrobus, etc.
4 módulos ensamblables

Largo: 180 cm
Ancho: 15 cm
Alto: 5 cm



VMS0469

CANALIZADOR CENTRAL REFLEJANTES

Material: Polietileno baja densidad con 6 esferas de vidrio reflejantes.
Color: Amarillo
Protección contra Rayos UV.
Alta resistencia 100% permeable.

Largo: 183 cm
Ancho: 28 cm
Alto: 5.1 cm



VMS0470

BOLARDO BUS-TROLEBUS

Material: Polietileno media densidad con UV
Color: Amarillo
Para canalizar ciclovías, metrobus, etc.
2 áreas para reflejante (blanco o ambar)
Opción ahorradores
Opción macizo

Largo: 180 cm
Ancho: 15 cm
Alto: 11 cm

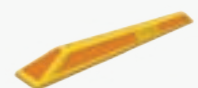

VMS0472

CANALIZADOR CONTRAFLUJO LUMINUS

Material: Polietileno media densidad 100% reciclado
Color: Amarillo
Para canalizar carriles en contraflujo.
Iluminación led de alimentación solar y baterías recargables, programación via bluetooth. Reflejantes opcionales.

Largo: 120 cm
Ancho: 26 cm
Alto: 7.8 cm



VMS0473

CANALIZADOR TRIPARE

Colores: Negro y Amarillo
Para todo tipo de vialidades de 3 piezas.
Ensamblables más una paleta flexible
Naranja, Verde
Opción con reflejante

Largo: 120 cm
Ancho: 26 cm
Alto: 7.5 cm



CÓDIGO**DESCRIPCIÓN****MEDIDAS****VMS0475****CANALIZADOR ABATIBLE PARA DESVIOS**

Material: PVC con protección UV
Paleta orientativa, canalizadora y multi-mensajes. Abatible, con área para mensajes.
Opción clavo

Largo: 70 cm
Alto: 9 cm
Ancho: 16.5 cm

**VMS0477****MINITOP 445**

Material: Polietileno alta densidad
Color: Amarillo y Negro
Resiste al impacto de más de 5 toneladas.
Fácil ensamble de modulares.
Opción sin reflejantes
Opción canalizador minitop con hito

Largo: 27.8 cm
Ancho: 30 cm

**VMS0479****BUMERANG ALTO 10 CM**

Material: Polietileno **Color:** Amarillo
Para confinamiento de carriles
Opción sin reflejante
Con 2 reflejantes A.I.
Con 5 reflejantes A.I.
Con hito y 2 reflejantes A.I.
Con hito y 5 reflejantes A.I.

Largo: 50 cm
Ancho: 36.9 cm
Alto: 10 cm

**VMS0484****BUMERANG ALTO 14 CM**

Material: Polietileno **Color:** Amarillo
Para confinamiento de carriles, opcional con hito, 7 barrenos para anclaje.
Opción sin reflejante
Con 2 reflejantes A.I.
Con 5 reflejantes A.I.

Largo: 50 cm
Ancho: 36.9 cm
Alto: 14 cm

**VMS0487****PALETA CANALIZADORA POLIFLEXY 70**

Material: Polietileno baja densidad
Para contraflujo, desvios o ciclopistas, con 3 círculos reflejantes.
Opción clavo
Reflejante balnco o Ambar

Alto: 40 cm
Tope de: 69 cm

**VMS0489****PALETA CANALIZADORA POLIFLEXY 80**

Material: Polietileno baja densidad
Para contraflujo, desvios, etc, uso en avenidas de tránsito de vehiculos pesados, con 3 círculos reflejantes.
Opción clavo
Reflejante balnco o Ambar

Tope de: 81 cm
Alto: 40 cm

**VMS0495****CANALIZADOR TPL-70**

Material: Plástico alta densidad
Para desvios en obras temporales y contraflujos. Con lengüeta flexible y resistente.
Opción clavo
Lengüeta naranja

Largo: 80 cm
Ancho: 16 cm
Alto: 8 cm

**VMS0497****BOLARDO CONFI-BICI**

Material: Polietileno
Colores: Amarillo o Verde
Protección a rayos UV. Opcional con hito de poliflexy, superficie antiderrapante.
Opción amarillo o verde 40
Opción amarillo o verde 25
Confibici Amarillo 40 con luz
Vialeton confibici con luz

Largo: 180 cm
Ancho: 40 cm
Alto: 13 cm



BUMERANG ALTO

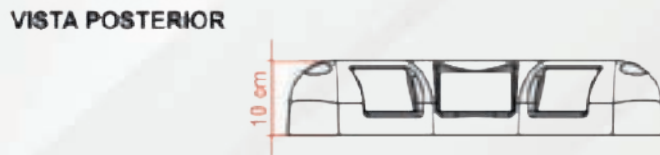
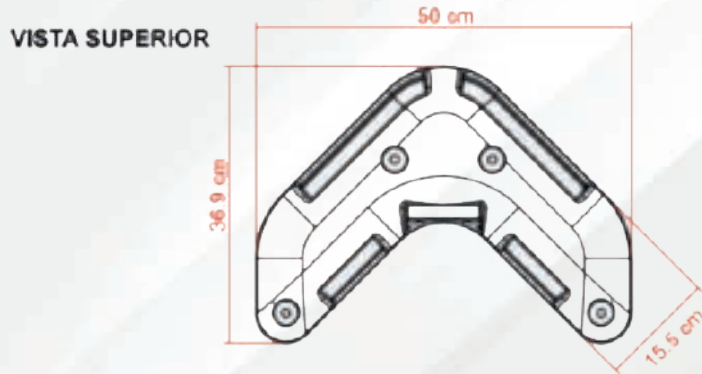

VMS0484

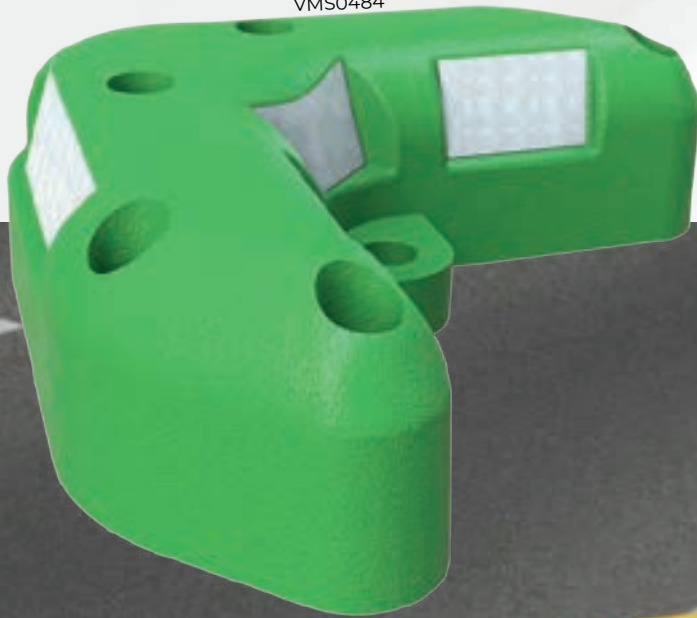

VMS0479

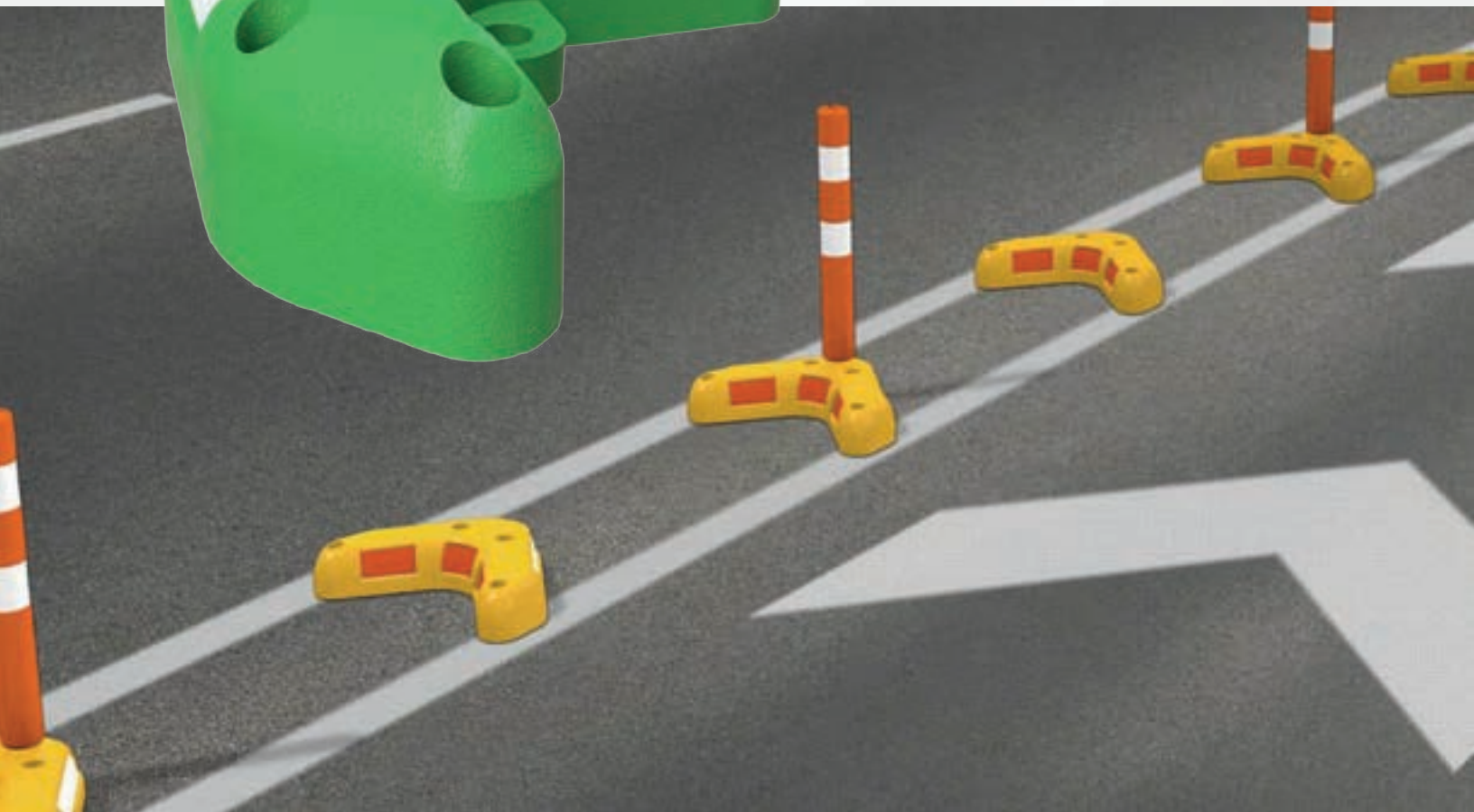

CÓDIGO**DESCRIPCIÓN****MEDIDAS**

VMS0503

BOLARDO CICLOVIA 185

Material: Polietileno media densidad
 Diseño moderno, relleno de polietileno espumado.
 Opción con o sin hito
 Color naranja

Largo: 185 cm
Alto: 17 cm
Ancho: 48 cm



VMS0505

CANALIZADOR ATLAS

Material: Polietileno media densidad
Color: Amarillo, Verde y Negro
 Diseño moderno, protección UV.
 Opción negro con o sin hito
 Clavos de 35 cm
 Opción verde o amarillo con o sin hito

Largo: 200 cm
Ancho: 18.7 cm
Alto: 17 cm



VMS0519

CANALIZADOR 51 C-3 CON HITO

Material: Polietileno alta densidad
Color: Amarillo, Verde y Negro
 Para cualquier tipo de ciclopista, con reflejante.
 Opción con hito

Largo: 130 cm
Ancho: 15 cm
Alto: 5 cm

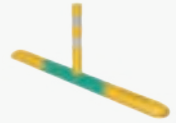

VMS0510

BARRERA CANALIZADORA

Material: Polietileno
 Especial para contraflujo y canalización de tránsito.
 Opción pieza central verde o amarillo con o sin hito
 Opción pieza central color negro con o sin hito
 Remate cada uno, verde, amarillo o negro
 Clavos de 35 cm

Largo: 165 cm
Ancho: 22 cm
Alto: 13 cm



VMS0503

Especial para confinar carriles de metrobús o contraflujos. Resistente y con la altura adecuada para no causar daño en los vehículos.



SEÑALES RESTRICATIVAS

Tienen por objeto indicar tanto en zona rural como en urbana, la existencia de limitaciones físicas o prohibiciones reglamentarias, que regulan el tránsito.
El color reglamentario de este señalamiento es en fondo blanco, figura y filete en negro y el círculo en rojo. La excepción en referente a la señal SR-6.

(SR) SIN TABLERO ADICIONAL

ACABADOS

- GRADO INGENIERÍA
- REFLEJANTE TIPO A (ALTA INTENSIDAD)
- REFLEJANTE TIPO B (MUY ALTA INTENSIDAD)

MEDIDAS

CM
61 X 61
71 X 71
86 X 86
117 X 117
150 X 150



(SR) CON TABLERO ADICIONAL

ACABADOS

- GRADO INGENIERÍA
- REFLEJANTE TIPO A (ALTA INTENSIDAD)
- REFLEJANTE TIPO B (MUY ALTA INTENSIDAD)

MEDIDAS

CM
25 X 85
30 X 100
122 X 35
35 X 152





SR-6



SR-7



SR-8



SR-9



SR-10



SR-11



SR-13



SR-14



SR-15



SR-16



SR-17



SR-18



SR-21



SR-22



SR-23



SR-24



SR-25



SR-26



SR-29



SR-30



SR-31



SR-32



SR-33



SR-34



SR-11 A



SR-12



SR-27



SR-28



SR-19



SR-20



SR-35



OPCIONES DE REFLEJANTE:



GRADO INGENIERÍA



AVERY ALTA INTENSIDAD

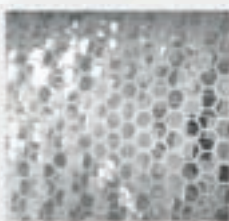

AVERY MUY ALTA INTENSIDAD



3M PRISMÁTICO



3M GRADO DIAMANTE

SEÑALES PREVENTIVAS

Tienen por objeto prevenir a los conductores de vehículos sobre la existencia del camino y su naturaleza. El color reglamentario de este señalamiento es en fondo amarillo con pictograma negro.

(SP) SIN TABLERO ADICIONAL

ACABADOS

- GRADO INGENIERÍA
- REFLEJANTE TIPO A (ALTA INTENSIDAD)
- REFLEJANTE TIPO B (MUY ALTA INTENSIDAD)

MEDIDAS

- CM
- 61 X 61
- 71 X 71
- 86 X 86
- 117 X 117
- 150 X 150



(SP) CON TABLERO ADICIONAL

ACABADOS

- GRADO INGENIERÍA
- REFLEJANTE TIPO A (ALTA INTENSIDAD)
- REFLEJANTE TIPO B (MUY ALTA INTENSIDAD)

MEDIDAS

- CM
- 25 X 85
- 30 X 100
- 122 X 35
- 35 X 152





OPCIONES DE REFLEJANTE:



GRADO INGENIERÍA



AVERY ALTA INTENSIDAD

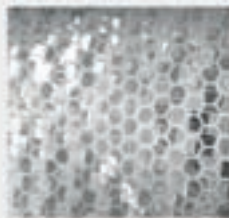

AVERY MUY ALTA INTENSIDAD



3M PRISMÁTICO



3M GRADO DIAMANTE

SEÑALES INFORMATIVAS DE SERVICIOS

Tienen por objeto indicar tanto en zona rural como en urbana la existencia de limitaciones físicas o prohibiciones reglamentarias, que regulan el tránsito.
El color reglamentario de este señalamiento es en fondo azul, figura y filete en blanco.

(SIS) SIN TABLERO ADICIONAL

ACABADOS

- GRADO INGENIERÍA
- REFLEJANTE TIPO A (ALTA INTENSIDAD)
- REFLEJANTE TIPO B (MUY ALTA INTENSIDAD)

MEDIDAS

- CM
- 61 X 61
- 71 X 71
- 86 X 86
- 117 X 117



(SIS) CON TABLERO ADICIONAL

ACABADOS

- GRADO INGENIERÍA
- REFLEJANTE TIPO A (ALTA INTENSIDAD)
- REFLEJANTE TIPO B (MUY ALTA INTENSIDAD)

MEDIDAS

- CM
- 25 X 85
- 30 X 100
- 35 X 122
- 35 X 152





OPCIONES DE REFLEJANTE:



**GRADO
INGENIERÍA**



**AVERY
ALTA
INTENSIDAD**

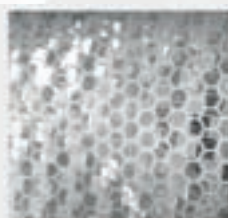

**AVERY
MUY ALTA
INTENSIDAD**



**3M
PRISMÁTICO**



**3M
GRADO
DIAMANTE**

SEÑALES INFORMATIVAS TURÍSTICAS

Tienen por objeto indicar tanto en zona rural como en urbana la existencia de limitaciones físicas o prohibiciones reglamentarias, que regulan el tránsito.
El color reglamentario de este señalamiento es en fondo azul, figura y filete blanco.

(SIT) SIN TABLERO ADICIONAL

ACABADOS

- GRADO INGENIERÍA
- REFLEJANTE TIPO A (ALTA INTENSIDAD)
- REFLEJANTE TIPO B (MUY ALTA INTENSIDAD)

MEDIDAS

CM
61 X 61
71 X 71
86 X 86
117 X 117



(SIT) CON TABLERO ADICIONAL

ACABADOS

- GRADO INGENIERÍA
- REFLEJANTE TIPO A (ALTA INTENSIDAD)
- REFLEJANTE TIPO B (MUY ALTA INTENSIDAD)

MEDIDAS

CM
25 X 85
30 X 100
35 X 122
35 X 152



A 100 m.



OPCIONES DE REFLEJANTE:



GRADO INGENIERÍA



AVERY ALTA INTENSIDAD

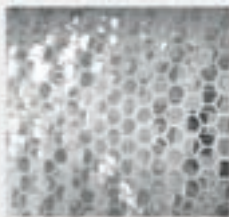

AVERY MUY ALTA INTENSIDAD



3M PRISMÁTICO



3M GRADO DIAMANTE



SEÑALES INFORMATIVAS DE DESTINO

Estos señalamientos pueden ser previas, diagramáticas, decisivas y confirmativas.
También se dividen en bajas y elevadas, siendo estas últimas diferentes ya que su altura desde la carpeta de rodadura a la parte inferior del tablero es mayor de 2.50 m.
En cambio una señal baja por norma es de 2.50 m.

(SID) SEÑALAMIENTO BAJO

ACABADOS

- GRADO INGENIERÍA
- REFLEJANTE TIPO A (ALTA INTENSIDAD)
- REFLEJANTE TIPO B (MUY ALTA INTENSIDAD)

MEDIDAS

CM
40 X 178
40 X 239
56 X 178
56 X 239
86 X 239
86 X 300

(SID) SEÑALAMIENTO ELEVADO

ACABADOS

- GRADO INGENIERÍA
- REFLEJANTE TIPO A (ALTA INTENSIDAD)
- REFLEJANTE TIPO B (MUY ALTA INTENSIDAD)

MEDIDAS

CM
122 X 366
244 X 488
366 X 549
100 X 150
188 X 366
76 X 488

OPCIONES DE REFLEJANTE:



GRADO
INGENIERÍA



AVERY
ALTA
INTENSIDAD

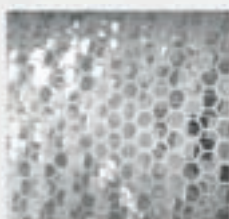

AVERY
MUY ALTA
INTENSIDAD



3M
PRISMÁTICO



3M
GRADO
DIAMANTE

(SID) SEÑALAMIENTO BAJO

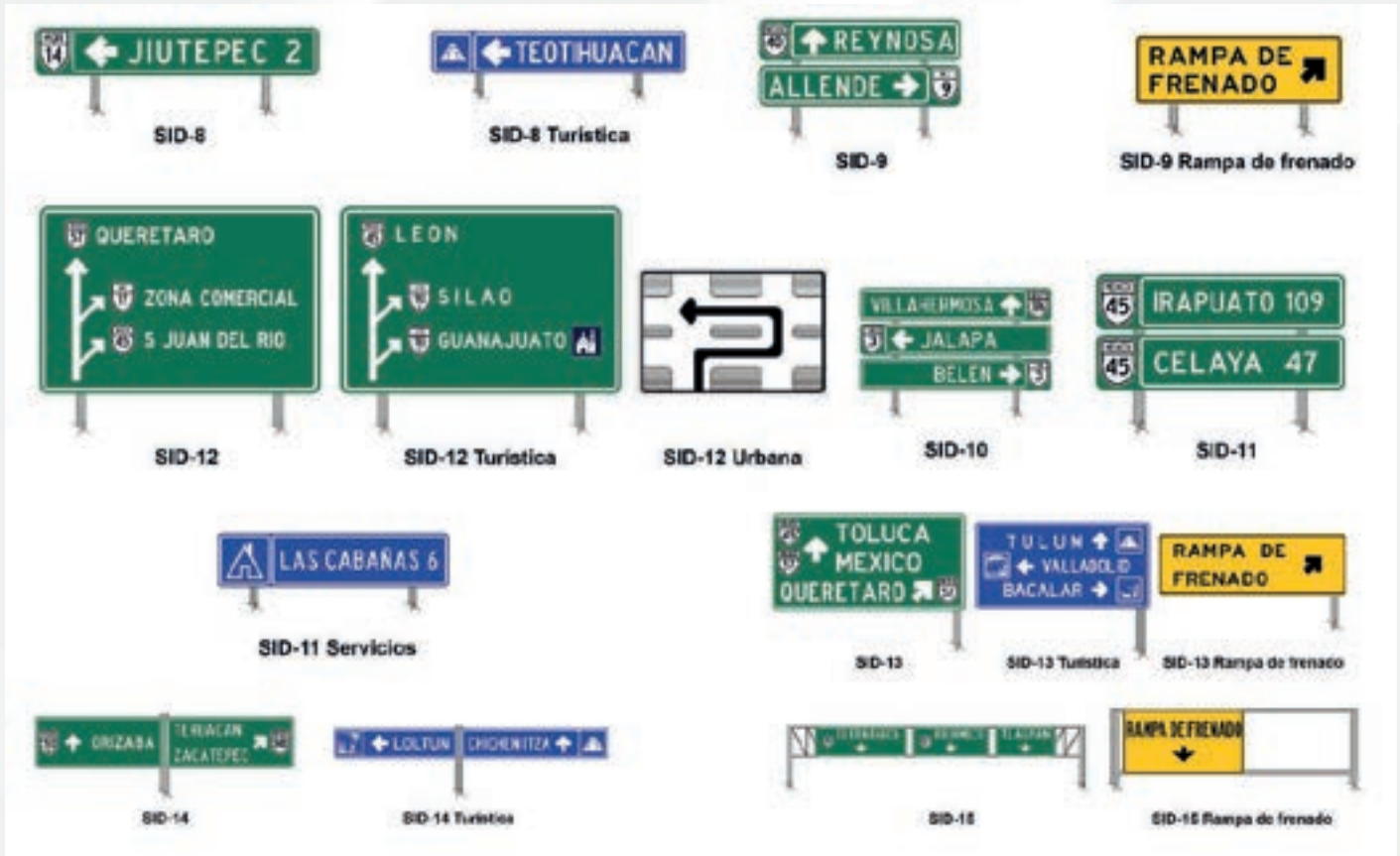

(SID) SEÑALAMIENTO ELEVADO



Figura B.4-1. Ejemplos de la ubicación lateral de las señales

SEÑALES INFORMATIVAS DE RECOMENDACIÓN

ACABADOS

-GRADO INGENIERÍA
(IMPRESIÓN SERIGRÁFICA O DIGITAL)
-REFLEJANTE TIPO A
(A.I. CON IMPRESIÓN
SERIGRÁFICA O DIGITAL)
-REFLEJANTE TIPO B
(MUY ALTA INTENSIDAD CON
IMPRESIÓN SERIGRÁFICA O DIGITAL)

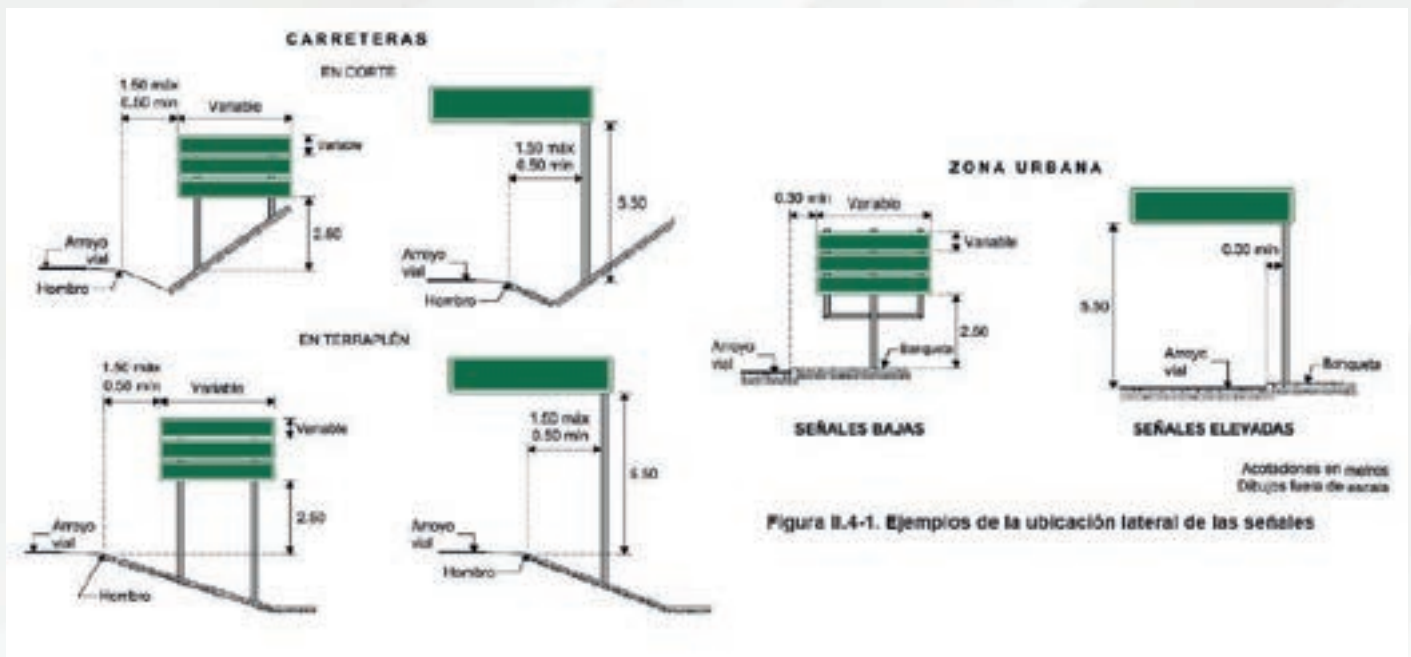
*Adicionalmente pueden pedirse con
protección antigrafiti

MEDIDAS

CM
40 X 178
56 X 178
40 X 239
56 X 239
71 X 239
71 X 300
86 X 239
86 X 300

NO OBSTRUYA
EL CRUCERO

SIR

TRANSPORTE DE CARGA
TRAMO CON RESTRICCIONES

PRINCIPIA

SIR

CEDA EL PASO A
VEHICULOS SIN FRENOS

CRUCE
FERROCARRIL
DE

SIR-Cruce de ferrocarril

PRUEBE SUS FRENOS

SIR-Rampa de frenado

VEHICULOS SIN FRENOS
SIGA LA RAYA ROJA

SIR-Rampa de frenado

OPCIONES DE REFLEJANTE:



GRADO
INGENIERÍA



AVERY
ALTA
INTENSIDAD

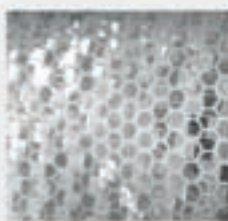

AVERY
MUY ALTA
INTENSIDAD



3M
PRISMÁTICO



3M
GRADO
DIAMANTE

SEÑALES DE INFORMACIÓN GENERAL

ACABADOS

- GRADO INGENIERÍA
(IMPRESIÓN SERIGRÁFICA O DIGITAL)
- REFLEJANTE TIPO A
(A.I. CON IMPRESIÓN
SERIGRÁFICA O DIGITAL)
- REFLEJANTE TIPO B
(MUY ALTA INTENSIDAD CON
IMPRESIÓN SERIGRÁFICA O DIGITAL)

*Adicionalmente pueden pedirse con
protección antigrafiti

MEDIDAS

CM
40 X 178
56 X 178
40 X 239
56 X 239
71 X 239
71 X 300
86 X 239
86 X 300

OPCIONES DE REFLEJANTE:



**GRADO
INGENIERÍA**



**AVERY
ALTA
INTENSIDAD**

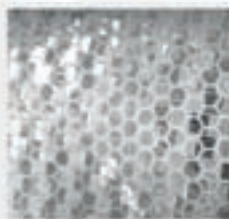

**AVERY
MUY ALTA
INTENSIDAD**



**3M
PRISMÁTICO**



**3M
GRADO
DIAMANTE**

(SIG) SEÑALES DE INFORMACIÓN GENERAL

**CUERNAVACA
365 000 hab**

SIG-7

PRESA JOSE MA MORELOS

SIG-8

**TERMINA SINALOA
PRINCIPIA SONORA**

SIG-9

 **BIENVENIDOS A LA CIUDAD DE MEXICO**

SIG-9 Urbana

**PLAZA DE COBRO
A 500 m**

SIG-10

**RAMPA DE FRENADO
A 500 m**

SIG-Rampa de frenado

SEÑALES INFORMATIVAS DE IDENTIFICACIÓN

ACABADOS

- GRADO INGENIERÍA
(IMPRESIÓN SERIGRÁFICA O DIGITAL)
- REFLEJANTE TIPO A
(A.I. CON IMPRESIÓN
SERIGRÁFICA O DIGITAL)
- REFLEJANTE TIPO B
(MUY ALTA INTENSIDAD CON
IMPRESIÓN SERIGRÁFICA O DIGITAL)

*Adicionalmente pueden pedirse con
protección antigrafiti

MEDIDAS

CM
20 X 91
30 X 122
30 X 76
45 X 60



OPCIONES DE REFLEJANTE:



GRADO
INGENIERÍA



AVERY
ALTA
INTENSIDAD

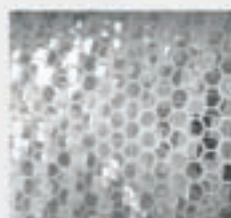

AVERY
MUY ALTA
INTENSIDAD



3M
PRISMÁTICO



3M
GRADO
DIAMANTE

SEÑALAMIENTO VIAL

 **(55) 8854-9988**

 **ventas@10suministros.com**

Calz. Ignacio Zaragoza 2108, Juan Escutia, Iztapalapa CP 09100