



# CAJAS DE PLÁSTICO

Conoce todas nuestras líneas y familias de cajas de plástico, contamos con una opción para cada situación, nos especializamos en brindarte la mejor solución.

# ÍNDICE

- PAG 04** CAJAS AGRÍCOLAS 
- PAG 26** GAVETAS 
- PAG 30** CAJAS DE BISAGRAS 
- PAG 33** CAJAS COLAPSABLES 
- PAG 35** CAJAS INDUSTRIALES 
- PAG 49** CHAROLAS 
- PAG 52** CAJAS AGROPECUARIAS 
- PAG 54** CAJAS DE NO RETORNO 
- PAG 56** CAJAS DE USO DOMÉSTICO 
- PAG 60** BINES 

---

# CAJA WALTERINO



**Ideal para almacenar y transportar en condiciones ideales todo tipo de verduras y frutas**

**Cerrada, Calada, Calada Ligera**



Estibe hasta 8 cajas  
(con producto)

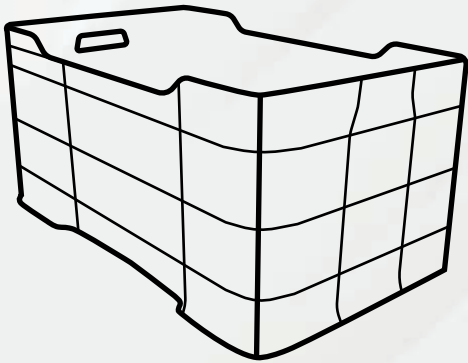
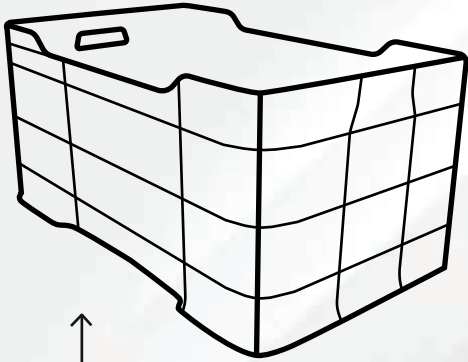

Fabricado en:  
**Polietileno de  
Alta Densidad**



Reproceso

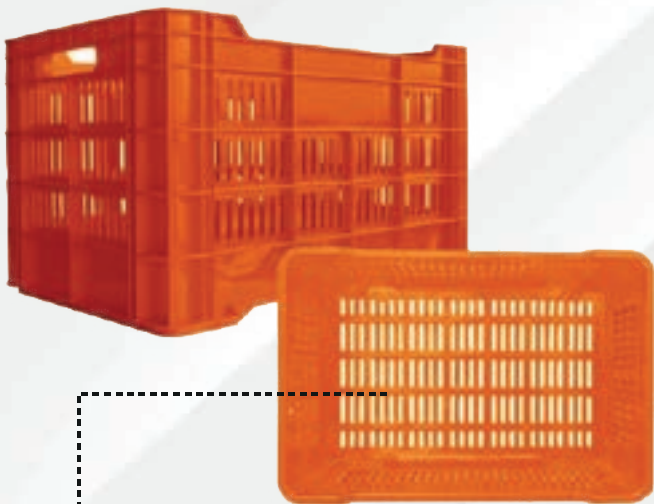

Piso  
Calado





# CAJA WALTERINO

CÓDIGO	DESCRIPCIÓN	MEDIDAS	
VEU0113	<b>CAJA WALTERINO CALADA</b>  Material: Polietileno de alta densidad Peso: 1.450 Kg Capacidad: 20 Kg Colores: Naranja Estiba: Apilable (6 pzs con producto) <a href="#">Opción en Reproceso</a>	Largo: 50.5 cm Ancho: 33 cm Alto: 28.5 cm	
VEU0114	<b>CAJA WALTERINO CALADA LIGERA</b>  Material: Polietileno de alta densidad Peso: 1.480 Kg Capacidad: 25 Kg Colores: Naranja Estiba: Apilable (7 pzs con producto) <a href="#">Opción en Reproceso</a>	Largo: 50.5 cm Ancho: 33 cm Alto: 28.5 cm	
VEU0115	<b>CAJA WALTERINO CERRADA</b>  Material: Polietileno de alta densidad Peso: 1.900 Kg Capacidad: 30 Kg Colores: Naranja Estiba: Apilable (8 pzs con producto) <a href="#">Opción en Reproceso</a>	Largo: 51 cm Ancho: 33 cm Alto: 28.5 cm	
VEU0118	<b>CAJA WALTERINO MED CALADA</b>  Material: Polietileno de alta densidad Peso: 1.080 Kg Capacidad: 15 Kg Colores: Naranja Estiba: Apilable (15 pzs con producto) <a href="#">Opción en Reproceso</a>	Largo: 51 cm Ancho: 33.5 cm Alto: 14.8 cm	
VEU0116	<b>CAJA WALTERINO MED CALADA PISO CALADO</b>  Material: Polietileno de alta densidad Peso: 1.000 Kg Capacidad: 13 Kg Colores: Naranja Estiba: Apilable (15 pzs con producto) <a href="#">Opción en Reproceso</a>	Largo: 51 cm Ancho: 33.5 cm Alto: 14.8 cm	
VEU0117	<b>CAJA WALTERINO MED CERRADA</b>  Material: Polietileno de alta densidad Peso: 1.150 Kg Capacidad: 15 Kg Colores: Naranja Estiba: Apilable (15 pzs con producto) <a href="#">Opción en Reproceso</a>	Largo: 51 cm Ancho: 33.5 cm Alto: 14.8 cm	

Todas las medidas son aproximadas

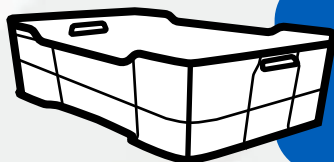

Son ideales para almacenar frutas y verduras gracias a su material de fabricación. Se caracterizan por su resistencia y su precio. Su resistencia a los cambios de temperatura oscila entre los -50° hasta los 60° Centígrados. Todos los modelos cuentan con opción en Reproceso

# CAJA WALTER

## CÓDIGO

VEU0111

## DESCRIPCIÓN

### CAJA WALTER CALADA

**Material:** Polietileno de alta densidad  
**Peso:** 2.955 Kg **Capacidad:** 50 Kg  
**Colores:** Naranja  
**Estiba:** Apilable (8 pzs con producto)  
[Opción en Reproceso](#)

## MEDIDAS

**Largo:** 71 cm  
**Ancho:** 39.5 cm  
**Alto:** 32 cm



VEU0112

### CAJA WALTER CERRADA

**Material:** Polietileno de alta densidad  
**Peso:** 3.550 Kg **Capacidad:** 60 Kg  
**Colores:** Naranja  
**Estiba:** Apilable (8 pzs con producto)  
[Opción en Reproceso](#)

**Largo:** 71 cm  
**Ancho:** 39.5 cm  
**Alto:** 32 cm



Todas las medidas son aproximadas

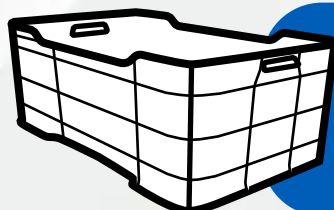

Son ideales para almacenar frutas y verduras gracias a su material de fabricación. Se caracterizan por su resistencia y su precio. Su resistencia a los cambios de temperatura oscila entre los -50° hasta los 60° Centígrados. Todos los modelos cuentan con opción en Reproceso

# CAJA ANDREA

## CÓDIGO

VEU0083

VEU0398

## DESCRIPCIÓN

### CAJA ANDREA CALADA

Material: Polietileno de alta densidad  
Peso: 1.580 Kg Capacidad: 25 Kg  
Colores: Naranja  
Estiba: Apilable (8 pzs con producto)  
[Opción en Reproceso](#)

### CAJA ANDREA CERRADA

Material: Polietileno de alta densidad  
Peso: 1.920 Kg Capacidad: 35 Kg  
Colores: Naranja  
Estiba: Apilable (9 pzs con producto)  
[Opción en Reproceso](#)

## MEDIDAS

Largo: 50.5 cm  
Ancho: 35.4 cm  
Alto: 30.6 cm

Largo: 52.4 cm  
Ancho: 34.2 cm  
Alto: 30.6 cm



Todas las medidas son aproximadas

Son ideales para almacenar frutas y verduras gracias a su material de fabricación. Se caracterizan por su resistencia y su precio. Su resistencia a los cambios de temperatura oscila entre los -50° hasta los 60° Centígrados. Todos los modelos cuentan con opción en Reproceso.

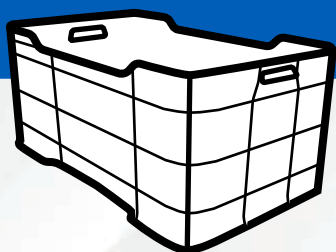

# CAJAS DE PLÁSTICO

CÓDIGO	DESCRIPCIÓN	MEDIDAS	
VEU0085	<p><b>CAJA BANANERA</b> ♻️</p> <p>Material: Polietileno de alta densidad            Peso: 1.150 Kg Capacidad: 25 Kg            Colores: Naranja            Estiba: Apilable (8 pzs con producto)            Opción en Reproceso</p>	<p>Largo: 50.5 cm            Ancho: 35.4 cm            Alto: 30.6 cm</p>	
VEU0086	<p><b>CAJA FRUTERA</b></p> <p>Material: Polietileno de alta densidad            Peso: 3.750 Kg Capacidad: 90 Kg            Colores: Naranja            Estiba: Apilable (3 pzs con producto)</p>	<p>Largo: 79.5 cm            Ancho: 51 cm            Alto: 35 cm</p>	
VEU0087	<p><b>CAJA BOSTON CALADA</b></p> <p>Material: Polietileno de alta densidad            Peso: 0.575 Kg Capacidad: 10 Kg            Colores: Naranja            Estiba: Apilable (5 pzs con producto)</p>	<p>Largo: 44.3 cm            Ancho: 21 cm            Alto: 17.2 cm</p>	
VEU0090	<p><b>CAJA FRESERA</b></p> <p>Material: Polietileno de alta densidad            Peso: 1.070 Kg Capacidad: 7 Kg            Colores: Verde y Blanco            Estiba: Apilable (8 pzs con producto)</p>	<p>Largo: 49.5 cm            Ancho: 30 cm            Alto: 20 cm</p>	
VEU0102	<p><b>CAJA MIL USOS</b> ♻️</p> <p>Material: Polietileno de alta densidad            Peso: 0.670 Kg Capacidad: 10 Kg            Colores: Naranja            Estiba: Apilable (14 pzs con producto)            Opción en Reproceso</p>	<p>Largo: 51 cm            Ancho: 31 cm            Alto: 18 cm</p>	
VEU0110	<p><b>CAJA UVERA</b></p> <p>Material: Polietileno de alta densidad            Peso: 0.500 Kg Capacidad: 10 Kg            Colores: Naranja, Azul y Verde            Estiba: Apilable (16 pzs con producto)</p>	<p>Largo: 50 cm            Ancho: 30 cm            Alto: 15.5 cm</p>	
VEU0043	<p><b>CAJA TORONTO</b></p> <p>Material: Polietileno de alta densidad            Peso: 2.005 Kg Capacidad: 35 Kg            Colores: Naranja            Estiba: Apilable (8 pzs con producto)            Opción calada o cerrada            Opción con tapa o sin tapa</p>	<p>Largo: 55.5 cm            Ancho: 38 cm            Alto: 33 cm</p>	
VEU0040	<p><b>CAJA MONTREAL CALADA DE 28</b> ♻️</p> <p>Material: Polietileno de alta densidad            Peso: 2.080 Kg Capacidad: 35 Kg            Colores: Naranja, Azul            Estiba: Apilable (9 pzs con producto)            Opción en Reproceso            Opción con o sin tapa            Opción cerrada o calada</p>	<p>Largo: 60 cm            Ancho: 40 cm            Alto: 28 cm</p>	



# CAJA LERMA

CÓDIGO	DESCRIPCIÓN	MEDIDAS	
VNO0067	<b>CAJA LERMA CALADA</b> ♻️ Material: Virgen/Reciclado Peso: 1.150 Kg Capacidad: 20 Kg Colores: Estiba: Apilable <i>Opción en Reproceso</i>	Largo: 60 cm Ancho: 40 cm Alto: 20 cm	
VNO0068	<b>CAJA LERMA CON ESCOTE</b> ♻️ Material: Reciclado/Virgen Peso: 1.150 Kg Capacidad: 20 Kg Colores: Estiba: Apilable <i>Opción en Reproceso</i>	Largo: 60 cm Ancho: 40 cm Alto: 20 cm	
VNO0071	<b>CAJA LERMA 12 CALADA</b> ♻️ Material: Reciclado/Virgen Peso: 1.150 Kg Capacidad: 20 Kg Colores: Estiba: Apilable <i>Opción en Reproceso</i>	Largo: 60 cm Ancho: 40 cm Alto: 12 cm	
VNO0072	<b>CAJA LERMA 12 CERRADA</b> ♻️ Material: Reciclado/Virgen Peso: 1.150 Kg Capacidad: 20 Kg Colores: Estiba: Apilable <i>Opción en Reproceso</i>	Largo: 60 cm Ancho: 40 cm Alto: 12 cm	

Todas las medidas son aproximadas

La caja Lerma es ideal para la cosecha o industria agrícola. Es estibable, por lo que permite un gran ahorro de espacio así como un fácil manejo y limpieza. Gracias a su gran diseño y tecnología cuentan con una excelente ventilación y es muy resistente. Se puede fabricar en material virgen o reciclado.





# IDEAL PARA LA COSECHA

VNO0067



Fácil manejo y limpieza

Excelente ventilación

Cajas estibables



# CAJA ONTARIO

## CÓDIGO

VEU0106

VEU0107

## DESCRIPCIÓN

### CAJA ONTARIO CALADA

**Material:** Polietileno de alta densidad  
**Peso:** 1.965 Kg **Capacidad:** 30 Kg  
**Colores:** Azul y Naranja  
**Estiba:** Apilable (9 pzs con producto)

### CAJA ONTARIO CERRADO

**Material:** Polietileno de alta densidad  
**Peso:** 2.140 Kg **Capacidad:** 35 Kg  
**Colores:** Azul y Naranja  
**Estiba:** Apilable (9 pzs con producto)

## MEDIDAS

**Largo:** 60 cm  
**Ancho:** 40 cm  
**Alto:** 28 cm

**Largo:** 60 cm  
**Ancho:** 40 cm  
**Alto:** 28 cm



Todas las medidas son aproximadas

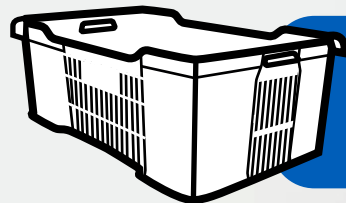

Son ideales para almacenar frutas y verduras gracias a su material de fabricación. Se caracterizan por su resistencia y su precio. Su resistencia a los cambios de temperatura oscila entre los -50° hasta los 60° Centígrados.



# CAJA ENFILABLE

CÓDIGO	DESCRIPCIÓN	MEDIDAS	
VEU0089	<p><b>CAJA ENFILABLE CHICA</b>                      Material: Polietileno de alta densidad                      Peso: 0.850 Kg Capacidad: 15 Kg                      Colores: Naranja                      Estiba: Apilable (3 pzs con producto)</p>	<p>Largo: 54.7 cm                      Ancho: 35.3 cm                      Alto: 10 cm</p>	
VEU0032	<p><b>CAJA ENFILABLE CALADA</b>                      Material: Polietileno de alta densidad                      Peso: 3.890 Kg Capacidad: 60 Kg                      Colores: Naranja                      Estiba: Apilable (3 pzs con producto)</p>	<p>Largo: 78 cm                      Ancho: 45 cm                      Alto: 35 cm</p>	
VEU0031	<p><b>CAJA ENFILABLE CERRADA</b>                      Material: Polietileno de alta densidad                      Peso: 4.735 Kg Capacidad: 70 Kg                      Colores: Azul                      Estiba: Apilable (3 pzs con producto)</p>	<p>Largo: 78 cm                      Ancho: 45 cm                      Alto: 35 cm</p>	
VEU0088	<p><b>CAJA ENFILABLE 11 AP/AN</b>                      Material: Polietileno de alta densidad                      Peso: 1.090 Kg Capacidad: 15 Kg                      Colores: Naranja                      Estiba: Apilable (3 pzs con producto)</p>	<p>Largo: 62.2 cm                      Ancho: 40 cm                      Alto: 10.7 cm</p>	

Todas las medidas son aproximadas



VEU0032



Ideal para transportar mariscos



# CAJA MARÍA

CÓDIGO	DESCRIPCIÓN	MEDIDAS	
VEU0100	<b>CAJA MARIA CALADA</b> ♻️ Material: Polietileno de alta densidad Peso: 2.005 Kg Capacidad: 35 Kg Colores: Naranja Estiba: Apilable (8 pzs con producto) Opción en Reproceso	Largo: 55.5 cm Ancho: 38 cm Alto: 33 cm	
VEU0397	<b>CAJA MARIA SEMICALADA</b> ♻️ Material: Polietileno de alta densidad Peso: 2.215 Kg Capacidad: 35 Kg Colores: Naranja Estiba: Apilable Opción en Reproceso	Largo: 55.5 cm Ancho: 38 cm Alto: 33 cm	
VEU0101	<b>CAJA MARIA CERRADA</b> ♻️ Material: Polietileno de alta densidad Peso: 2.433 Kg Capacidad: 45 Kg Colores: Naranja Estiba: Apilable (8 pzs con producto) Opción en Reproceso	Largo: 55.5 cm Ancho: 38 cm Alto: 33 cm	

Todas las medidas son aproximadas



Son ideales para almacenar frutas y verduras gracias a su material de fabricación. Se caracterizan por su resistencia y su precio. Su resistencia a los cambios de temperatura oscila entre los -50° hasta los 60° Centígrados. Todos los modelos cuentan con opción en Reproceso.

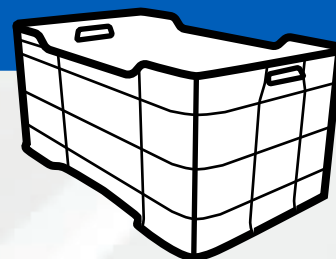

# CAJA LECHERA

CÓDIGO	DESCRIPCIÓN	MEDIDAS	
VEU0098	<b>CAJA LECHERA 16 LITROS</b> ♻️ Material: Polietileno de alta densidad Peso: 1.410 Kg Capacidad: 20 Kg Colores: Azul Estiba: Apilable (10 pzs con producto) <a href="#">Opción en Reproceso</a>	Largo: 33.5 cm Ancho: 33.5 cm Alto: 28 cm	
VEU0099	<b>CAJA LECHERA 20 LITROS</b> ♻️ Material: Polietileno de alta densidad Peso: 1.595 Kg Capacidad: 25 Kg Colores: Azul Estiba: Apilable (9 pzs con producto) <a href="#">Opción en Reproceso</a>	Largo: 40.9 cm Ancho: 33.5 cm Alto: 28 cm	

Todas las medidas son aproximadas



Son ideales para almacenar y transportar envases con líquidos, como leche, refrescos, jugos y mucha variedad de bebidas y enlatados. Todos los modelos cuentan con opción en Reproceso.

# CAJA MULTIPROCESOS

CÓDIGO	DESCRIPCIÓN	MEDIDAS	
VEU0103	<b>CAJA MULTICONTENEDOR CALADO</b> Material: Polietileno de alta densidad Peso: 1.740 Kg Capacidad: 25 Kg Colores: Naranja Estiba: Apilable (3 pzs con producto)	Largo: 58 cm Ancho: 38 cm Alto: 18 cm	
VEU0104	<b>CAJA MULTICONTENEDOR CERRADO</b> Material: Polietileno de alta densidad Peso: 1.460 Kg Capacidad: 10 Kg Colores: Naranja Estiba: Apilable (3 pzs con producto)	Largo: 57 cm Ancho: 41 cm Alto: 15 cm	
VEU0105	<b>CAJA MULTIPROCESOS CERRADA</b> Material: Polietileno de alta densidad Peso: 1.330 Kg Capacidad: 15 Kg Colores: Naranja Estiba: Apilable (10 pzs con producto)	Largo: 57 cm Ancho: 36 cm Alto: 14.5 cm	

Todas las medidas son aproximadas

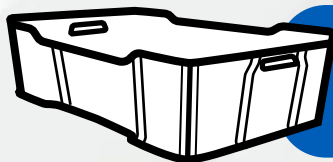

Son ideales para almacenar frutas, verduras y para uso industrial gracias a su material de fabricación. Se caracterizan por su resistencia y su precio. Su resistencia a los cambios de temperatura oscila entre los -50° hasta los 60° Centígrados.



# CAJA RECTANGULAR

CÓDIGO	DESCRIPCIÓN	MEDIDAS	
VEU0108	<b>CAJA RECTANGULAR CALADO CH</b> Material: Polietileno de alta densidad Peso: 1.350 Kg Capacidad: 20 Kg Colores: Naranja y Blanco Estiba: Apilable (14 pzs con producto)	Largo: 57 cm Ancho: 41 cm Alto: 18 cm	
VEU0109	<b>CAJA RECTANGULAR CALADO GDE</b> Material: Polietileno de alta densidad Peso: 1.195 Kg Capacidad: 10 Kg Colores: Naranja Estiba: Apilable (19 pzs con producto)	Largo: 53 cm Ancho: 34.5 cm Alto: 13.2 cm	

Todas las medidas son aproximadas



Son ideales para almacenar frutas y verduras gracias a su material de fabricación. Se caracterizan por su resistencia y su precio. Su resistencia a los cambios de temperatura oscila entre los -50° hasta los 60° Centígrados.



# CAJA GANADERA

CÓDIGO	DESCRIPCIÓN	MEDIDAS	
VEU0091	<b>CAJA GANADERA CALADA</b> Material: Polietileno de alta densidad Peso: 1.870 Kg Capacidad: 30 Kg Colores: Naranja Estiba: Apilable (9 pzs con producto)	Largo: 44 cm Ancho: 36 cm Alto: 28.5 cm	
VEU0092	<b>CAJA GANADERA CERRADA</b> Material: Polietileno de alta densidad Peso: 2.000 Kg Capacidad: 36 Kg Colores: Naranja Estiba: Apilable (9 pzs con producto)	Largo: 44 cm Ancho: 36 cm Alto: 28.5 cm	

Todas las medidas son aproximadas

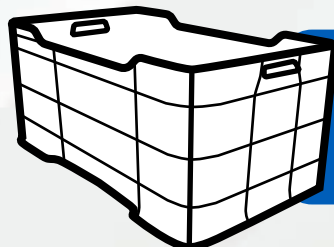

Son ideales para almacenar frutas y verduras gracias a su material de fabricación. Se caracterizan por su resistencia y su precio. Su resistencia a los cambios de temperatura oscila entre los -50° hasta los 60° Centígrados.

# CAJA AGRÍCOLA

CÓDIGO	DESCRIPCIÓN	MEDIDAS	
VEU0081	<b>CAJA AGRÍCOLA GDE CALADA PISO REFORZADO</b> ♻️ Material: Polietileno de alta densidad Peso: 1.650 Kg Capacidad: 30 Kg Colores: Naranja Estiba: Apilable (5 pzs con producto) <a href="#">Opción en Reproceso</a>	Largo: 52.7 cm Ancho: 34.8 cm Alto: 30.5 cm	
VEU0082	<b>CAJA AGRÍCOLA MEDIANA CALADA</b> ♻️ Material: Polietileno de alta densidad Peso: 1.415 Kg Capacidad: 25 Kg Colores: Naranja Estiba: Apilable (9 pzs con producto) <a href="#">Opción en Reproceso</a>	Largo: 52.7 cm Ancho: 34.8 cm Alto: 24 cm	

Todas las medidas son aproximadas



Son ideales para almacenar frutas y verduras gracias a su material de fabricación. Se caracterizan por su resistencia y su precio. Su resistencia a los cambios de temperatura oscila entre los -50° hasta los 60° Centígrados. Todos los modelos cuentan con opción en Reproceso



---

# CAJA GIGANTE



Ideal para almacenar y transportar de manera cómoda y segura todo tipo de verduras, fruta y alimentos congelados.

Cerrada, Calada y Calada piso calado





Estibe hasta 7 cajas  
(con producto)

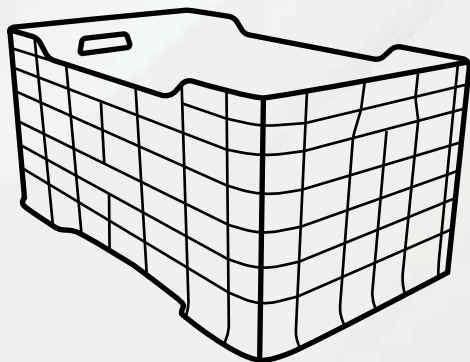
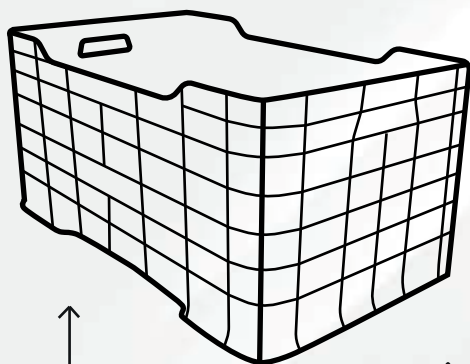

Caja Calada

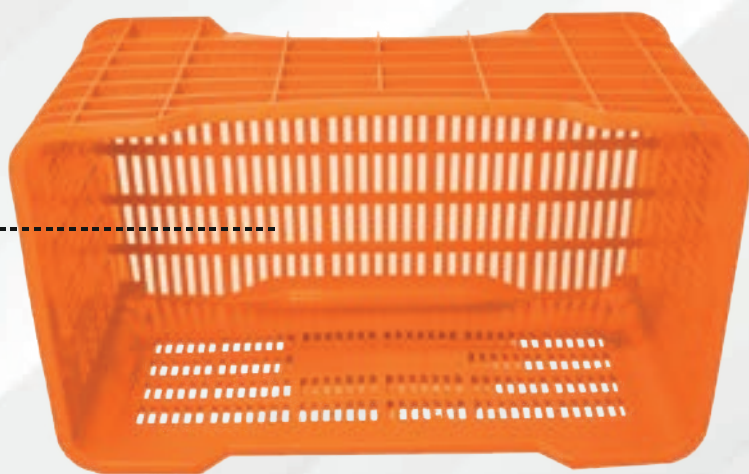

Piso Calado

Fabricado en:  
**Polietileno de  
Alta Densidad**



# CAJA GIGANTE

CÓDIGO	DESCRIPCIÓN	MEDIDAS	
VEU0093	<b>CAJA GIGANTE CALADA</b> ♻️ Material: Polietileno de alta densidad Peso: 3.865 Kg Capacidad: 70 Kg Colores: Naranja Estiba: Apilable (7 pzs con producto) <i>Opción en Reproceso</i>	<b>Largo: 73 cm</b> <b>Ancho: 42.5 cm</b> <b>Alto: 35 cm</b>	
VEU0094	<b>CAJA GIGANTE CALADA PISO CALADO</b> ♻️ Material: Polietileno de alta densidad Peso: 3.140 Kg Capacidad: 40 Kg Colores: Naranja Estiba: Apilable <i>Opción en Reproceso</i>	<b>Largo: 73 cm</b> <b>Ancho: 42.5 cm</b> <b>Alto: 30.6 cm</b>	
VEU0095	<b>CAJA GIGANTE CERRADA</b> ♻️ Material: Polietileno de alta densidad Peso: 4.250 Kg Capacidad: 75 Kg Colores: Naranja Estiba: Apilable (6 pzs) <i>Opción en Reproceso</i>	<b>Largo: 73 cm</b> <b>Ancho: 42.5 cm</b> <b>Alto: 35 cm</b>	
VEU0096	<b>CAJA GIGANTE MEDIANA CALADA</b> ♻️ Material: Polietileno de alta densidad Peso: 2.263 Kg Capacidad: 25 Kg Colores: Naranja Estiba: Apilable (12 pzs) <i>Opción en Reproceso</i>	<b>Largo: 73 cm</b> <b>Ancho: 43 cm</b> <b>Alto: 22 cm</b>	
VEU0097	<b>CAJA GIGANTE MEDIANA CERRADA</b> ♻️ Material: Polietileno de alta densidad Peso: 2.400 Kg Capacidad: 25 Kg Colores: Naranja Estiba: Apilable (12 pzs) <i>Opción en Reproceso</i>	<b>Largo: 73 cm</b> <b>Ancho: 43 cm</b> <b>Alto: 22 cm</b>	

Todas las medidas son aproximadas

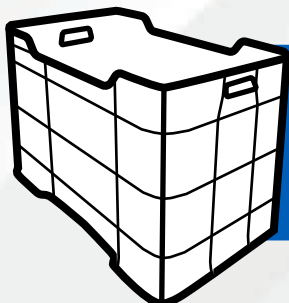

Son ideales para almacenar frutas y verduras gracias a su material de fabricación. Se caracterizan por su resistencia y su precio. Su resistencia a los cambios de temperatura oscila entre los -50° hasta los 60° Centígrados. Todos los modelos cuentan con opción en Reproceso

# CONTENEDOR MILANO

CÓDIGO	DESCRIPCIÓN	MEDIDAS	
VEU0056	<b>CONTENEDOR MILANO CERRADO</b> Material: Polietileno de alta densidad Peso: 9.720 Kg Capacidad: 250 Kg Colores: Naranja, Azul y Gris Estiba: Apilable (5 pzs con producto)	Largo: 83 cm Ancho: 60 cm Alto: 58 cm	
VEU0057	<b>CONTENEDOR MILANO CALADO</b> Material: Polietileno de alta densidad Peso: 8.730 Kg Capacidad: 200 Kg Colores: Naranja Estiba: Apilable (5 pzs con producto)	Largo: 83 cm Ancho: 60 cm Alto: 58 cm	
VEU0061	<b>TAPA PARA CONTENEDOR MILANO</b> Material: Polietileno de alta densidad Peso: 5.000 Kg Colores: Negro	Largo: 83 cm Ancho: 60 cm	
VEU0058	<b>RUEDAS FIJAS</b> Juego de 2 ruedas fijas Material: Polietileno de alta densidad	Largo: 10.5 cm Ancho: 12.5 cm Alto: 15 cm	
VEU0059	<b>RUEDAS GIRATORIAS</b> Juego de 2 ruedas giratorias Material: Polietileno de alta densidad	Largo: 10.5 cm Ancho: 12.5 cm Alto: 15 cm	

Todas las medidas son aproximadas

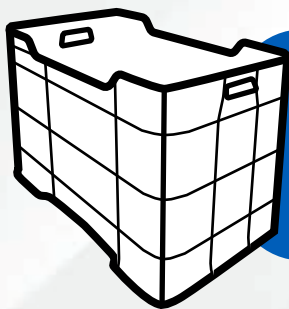

Se destinan a diversos sectores productivos: automotriz, electrónico, farmacéutico, textil, químico y manufactura en general. De acuerdo al tipo de producto existen dos versiones: calada y cerrada. A nivel almacenaje o embarque con el fin de eficientar espacio, se clasifican en: anidables y apilables.

# CONTENEDOR MÉXICO

CÓDIGO	DESCRIPCIÓN	MEDIDAS	
VEU0053	<b>CONTENEDOR MÉXICO CERRADO</b> Material: Polietileno de alta densidad Peso: 17.700 Kg Capacidad: 300 Kg Colores: Naranja, Azul y Gris Estiba: Apilable (5 pzs con producto)	Largo: 80 cm Ancho: 80 cm Alto: 80 cm	
VEU0054	<b>CONTENEDOR MÉXICO CALADO</b> Material: Polietileno de alta densidad Peso: 16.360 Kg Capacidad: 250 Kg Colores: Naranja Estiba: Apilable (5 pzs con producto)	Largo: 80 cm Ancho: 80 cm Alto: 80 cm	
VEU0055	<b>CONTENEDOR MÉXICO MED CERRADO</b> Material: Polietileno de alta densidad Peso: 14.480 Kg Capacidad: 300 Kg Colores: Naranja, Azul y Gris Estiba: Apilable (5 pzs con producto)	Largo: 80 cm Ancho: 80 cm Alto: 65 cm	
VEU0415	<b>CONTENEDOR MÉXICO MED CERRADO CON TAPA</b> Material: Polietileno de alta densidad Peso: 14.480 Kg Capacidad: 300 Kg Colores: Naranja, Azul y Gris Estiba: Apilable (5 pzs con producto)	Largo: 80 cm Ancho: 80 cm Alto: 65 cm	
VEU0060	<b>TAPA PARA CONTENEDOR MÉXICO</b> Material: Polietileno de alta densidad Peso: 5.000 Kg Colores: Negro	Largo: 80.5 cm Ancho: 80.5 cm	
VEU0058	<b>RUEDAS FIJAS</b> Juego de 2 ruedas fijas Material: Polietileno de alta densidad	Largo: 10.5 cm Ancho: 12.5 cm Alto: 15 cm	
VEU0059	<b>RUEDAS GIRATORIAS</b> Juego de 2 ruedas giratorias Material: Polietileno de alta densidad	Largo: 10.5 cm Ancho: 12.5 cm Alto: 15 cm	

Todas las medidas son aproximadas

Son ideales para almacenar frutas y verduras gracias a su material de fabricación. Se caracterizan por su resistencia y su precio. Su resistencia a los cambios de temperatura oscila entre los -50° hasta los 60° Centígrados.



**¡FACILITA EL TRANSPORTE  
Y ALMACENAMIENTO  
DE TODO TIPO  
DE MERCANCÍAS!**



---

# GAVETAS DE PLÁSTICO



Ideal para organizar y almacenar objetos de forma cómoda y eficaz.

Colores:



Riel para 2  
tipos de apilado

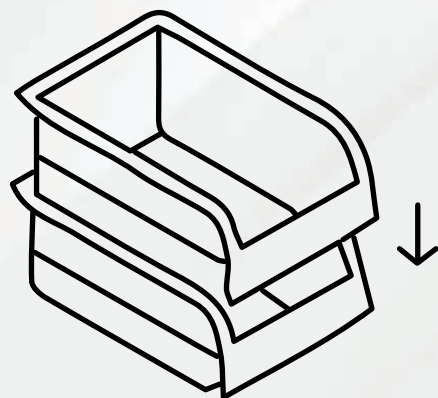
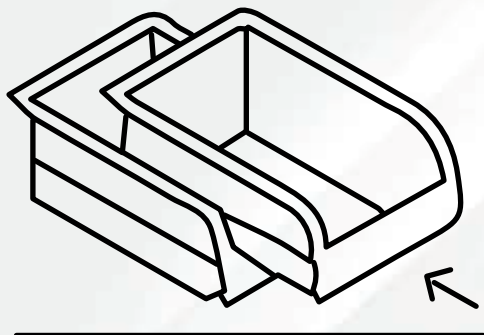

Portaetiquetas

Fabricado en:  
**Poliestileno de  
Alta Densidad**



# GAVETAS DE PLÁSTICO

CÓDIGO	DESCRIPCIÓN	MEDIDAS	
VEU0001	<p><b>GAVETA NO. 1</b></p> <p><b>Material:</b> Polietileno de alta densidad  <b>Peso:</b> 0.090 Kg <b>Capacidad:</b> 1.500 Kg  <b>Colores:</b> Azul, Rojo, Amarillo y Gris  <b>Estiba:</b> Apilable (14 pzs con producto)</p>	<p><b>Largo:</b> 14 cm  <b>Ancho:</b> 10.5 cm  <b>Alto:</b> 7.6 cm</p>	
VEU0002	<p><b>GAVETA NO. 2</b></p> <p><b>Material:</b> Polietileno de alta densidad  <b>Peso:</b> 0.080 Kg <b>Capacidad:</b> 1.800 Kg  <b>Colores:</b> Azul, Gris, Rojo y Amarillo  <b>Estiba:</b> Apilable (14 pzs con producto)</p>	<p><b>Largo:</b> 17 cm  <b>Ancho:</b> 10.5 cm  <b>Alto:</b> 7.6 cm</p>	
VEU0003	<p><b>GAVETA NO. 3</b></p> <p><b>Material:</b> Polietileno de alta densidad  <b>Peso:</b> 0.115 Kg <b>Capacidad:</b> 2 Kg  <b>Colores:</b> Azul, Amarillo, Rojo y Gris  <b>Estiba:</b> Apilable</p>	<p><b>Largo:</b> 18.5 cm  <b>Ancho:</b> 11.8 cm  <b>Alto:</b> 7.6 cm</p>	
VEU0004	<p><b>GAVETA NO. 4</b></p> <p><b>Material:</b> Polietileno de alta densidad  <b>Capacidad:</b> 5 Kg <b>Colores:</b> Azul, Amarillo, Gris y Rojo  <b>Estiba:</b> Apilable (7 pzs con producto)</p>	<p><b>Largo:</b> 23 cm  <b>Ancho:</b> 14.5 cm  <b>Alto:</b> 13.5 cm</p>	
VEU0005	<p><b>GAVETA NO. 5</b></p> <p><b>Material:</b> Polietileno de alta densidad  <b>Peso:</b> 0.375 Kg <b>Capacidad:</b> 7 Kg  <b>Colores:</b> Azul, Amarillo, Gris y Rojo  <b>Estiba:</b> Apilable</p>	<p><b>Largo:</b> 27 cm  <b>Ancho:</b> 16.5 cm  <b>Alto:</b> 12.5 cm</p>	
VEU0006	<p><b>GAVETA NO. 6</b></p> <p><b>Material:</b> Polietileno de alta densidad  <b>Peso:</b> 0.460 Kg <b>Capacidad:</b> 12 Kg  <b>Colores:</b> Azul, Amarillo, Gris y Rojo  <b>Estiba:</b> Apilable (6 pzs)</p>	<p><b>Largo:</b> 27.6 cm  <b>Ancho:</b> 21 cm  <b>Alto:</b> 17.5 cm</p>	
VEU0007	<p><b>GAVETA NO. 7</b></p> <p><b>Material:</b> Polietileno de alta densidad  <b>Peso:</b> 0.860 Kg <b>Capacidad:</b> 19 Kg  <b>Colores:</b> Azul, Amarillo, Gris y Rojo  <b>Estiba:</b> Apilable</p>	<p><b>Largo:</b> 37.7 cm  <b>Ancho:</b> 23.5 cm  <b>Alto:</b> 17.8 cm</p>	
VEU0008	<p><b>GAVETA NO. 8</b></p> <p><b>Material:</b> Polietileno de alta densidad  <b>Peso:</b> 0.535 Kg <b>Capacidad:</b> 11 Kg  <b>Colores:</b> Azul, Amarillo, Gris y Rojo  <b>Estiba:</b> Apilable (6 pzs)</p>	<p><b>Largo:</b> 30 cm  <b>Ancho:</b> 20 cm  <b>Alto:</b> 15.7 cm</p>	
VEU0009	<p><b>GAVETA NO. 9</b></p> <p><b>Material:</b> Polietileno de alta densidad  <b>Peso:</b> 1.640 Kg <b>Capacidad:</b> 40 Kg  <b>Colores:</b> Azul, Amarillo, Gris y Rojo  <b>Estiba:</b> Apilable (6 pzs)</p>	<p><b>Largo:</b> 50 cm  <b>Ancho:</b> 30.9 cm  <b>Alto:</b> 20 cm</p>	

CÓDIGO	DESCRIPCIÓN	MEDIDAS	
VEU0010	<b>GAVETA NO. 10</b> Material: Polietileno de alta densidad Peso: 0.900 Kg Capacidad: 35 Kg Colores: Azul, Gris, Rojo y Amarillo Estiba: Apilable (5 pzs con producto)	Largo: 37 cm Ancho: 42 cm Alto: 17.7 cm	
VEU0011	<b>GAVETA NO. 11</b> Material: Polietileno de alta densidad Peso: 0.255 Kg Capacidad: 7 Kg Colores: Azul, Gris, Rojo y Amarillo Estiba: Apilable (5 pzs con producto)	Largo: 37 cm Ancho: 12 cm Alto: 8.5 cm	
VEU0012	<b>GAVETA NO. 12</b> Material: Polietileno de alta densidad Peso: 0.420 Kg Capacidad: 7.5 Kg Colores: Azul, Amarillo, Rojo y Gris Estiba: Apilable (12 pzs)	Largo: 60.4 cm Ancho: 12 cm Alto: 8.5 cm	
VEU0013	<b>GAVETA NO. 13</b> Material: Polietileno de alta densidad Capacidad: 20 Kg Colores: Azul Estiba: Apilable	Largo: 59.5 cm Ancho: 28 cm Alto: 10.5 cm	
VEU0014	<b>GAVETA NO. 14</b> Material: Polietileno de alta densidad Peso: 1.420 Kg Capacidad: 40 Kg Colores: Azul, Amarillo, Gris y Rojo Estiba: Apilable (7 pzs)	Largo: 50.3 cm Ancho: 30 cm Alto: 20 cm	
VNO0141	<b>GAVETA CON DIVISIONES</b> Material: Polietileno de alta densidad Peso: 225 g Capacidad: 12 Kg Colores: Azul, Gris, Verde y Rojo Estiba: Apilable	Largo: 28.8 cm Ancho: 16.5 cm Alto: 7.5 cm	

Todas las medidas son aproximadas

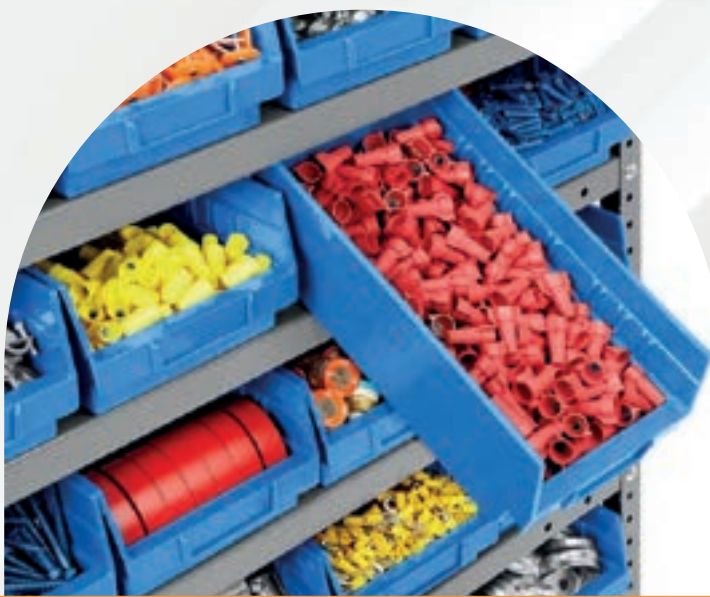

Aprovecha la gran variedad de tamaños

---

# CAJAS DE BISAGRAS



Su tapa plegable con bisagras brinda seguridad, estiba y embona fácilmente.

Colores:





**Apilables y anidables  
(Ahorra 75% de espacio)**

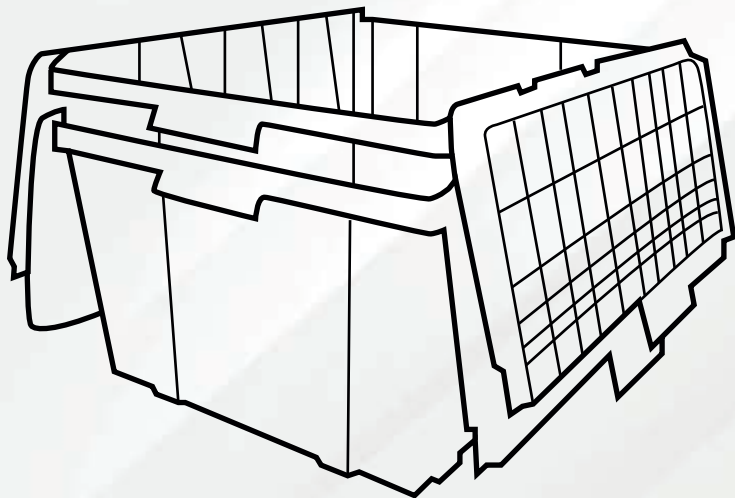

**Sellos de  
seguridad**



**Orificio para  
asegurar con  
candado**

**Fabricado en:  
Polietileno de  
Alta Densidad**

# CAJA DE BISAGRAS

CÓDIGO	DESCRIPCIÓN	MEDIDAS	
VEU0015	<b>CAJA DE BISAGRAS 60-32 CON TAPA</b> Material: Polietileno de alta densidad Peso: 2.650 Kg Capacidad: 30 Kg Colores: Azul y Gris Estiba: Apilable (8 pzs con producto)	Largo: 60 cm Ancho: 40 cm Alto: 32 cm	
VEU0016	<b>CAJA DE BISAGRAS 60-50 CON TAPA</b> Material: Polietileno de alta densidad Peso: 3.785 Kg Capacidad: 35 Kg Colores: Azul, Gris y Naranja Estiba: Apilable (4 pzs con producto)	Largo: 61.5 cm Ancho: 49 cm Alto: 32 cm	
VEU0017	<b>CAJA DE BISAGRAS 50-21 CON TAPA</b> Material: Polietileno de alta densidad Peso: 1.585 Kg Capacidad: 15 Kg Colores: Azul y Gris Estiba: Apilable (11 pzs con producto)	Largo: 50 cm Ancho: 30 cm Alto: 21 cm	
VEU0208	<b>CAJA DE BISAGRAS USO DOMÉSTICO C/T</b> Material: Polipropileno Capacidad: 45 Lts Colores: Azul, Amarillo, Verde, Transparente y Rojo Estiba: Apilable (8 pzs con producto)	Largo: 59.5 cm Ancho: 39.5 cm Alto: 31.5 cm	
VNO0015	<b>CAJA CULIACÁN</b> Capacidad: 35 Lts Colores: Azul Estiba: Apilable. Asas por los 4 lados, tapas dobles, orificios para seguros inviolables.	Largo: 87.4 cm Ancho: 60.8 cm Alto: 49.2 cm	
VNO0019	<b>CAJA GUADALAJARA</b> Capacidad: 40 Kg Colores: Azul y Gris Tapas dobles Tipo de empaque: Colapsada	Largo: 100 cm Ancho: 60 cm Alto: 32 cm	
VNO0130	<b>CAJA GUADALAJARA BAJA</b> Capacidad: 30 Kg Colores: Azul y Gris Estiba: Apilable. Tipo de empaque: Colapsada	Largo: 100 cm Ancho: 60 cm Alto: 20 cm	
VNO0123	<b>CAJA REYNOSA</b> Capacidad: 20 Kg Colores: Azul y Rojo Versión calada y cerrada, disponible con fondo liso y fondo reforzado.	Largo: 60 cm Ancho: 40 cm Alto: 28 cm	
VNO0111	<b>CAJA COZUMEL</b> Capacidad: 20 Kg Colores: Azul y Gris Tipo de empaque: Enfilada, tapas dobles y orificios para colocar seguros.	Largo: 30 cm Ancho: 25 cm Alto: 21 cm	
VNO0122	<b>CAJA LAREDO ALTA</b> Capacidad: 30 Kg Colores: Rojo Tapas dobles, 2 asas de manejo, orificios para seguros inviolables	Largo: 60 cm Ancho: 50 cm Alto: 61 cm	

# CAJA CULIACÁN

Ideal para el manejo y distribución de mercancías de gran volumen

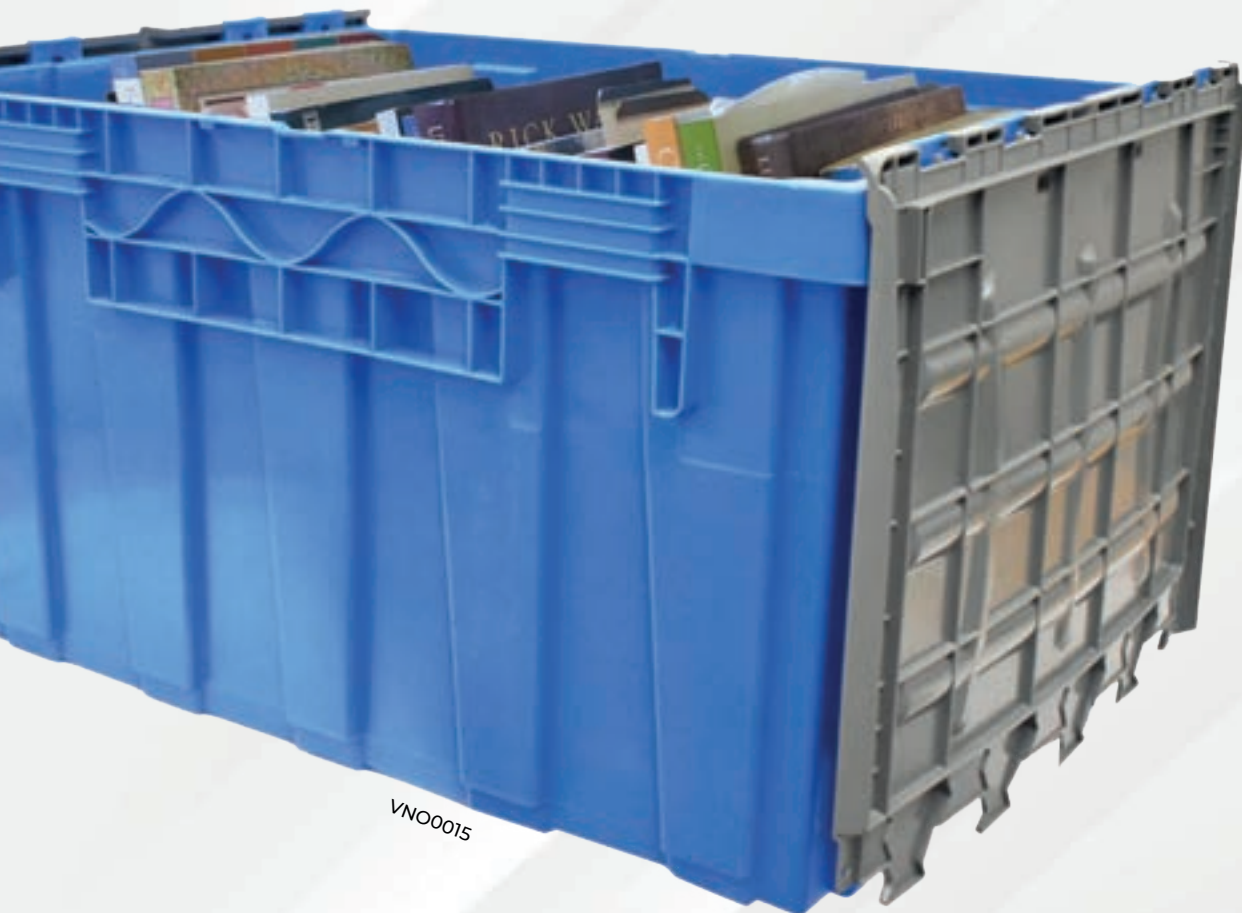

VNO0015



Las cajas de bisagras se caracterizan por su tapa plegable con bisagras para estibar y embonar fácilmente. Enfocadas a resolver necesidades de logística, producción y ensamble. Asegurada con Sellos fáciles de cerrar. Son apilables y encajables, ahorran hasta un 75% de espacio. Almacenamiento resistente para la cajuela, clóset, taller o almacén.



# CAJA COLAPSABLE

CÓDIGO	DESCRIPCIÓN	MEDIDAS	
VEU0076	<b>CAJA CPR COLAPSABLE 13</b>  Material: Polietileno de alta densidad Peso: 1.630 Kg Capacidad: 15 Kg Colores: Azul y negro Estiba: Apilable (9 pzs con producto) <a href="#">Opción en Reproceso</a>	Largo: 60 cm Ancho: 40 cm Alto: 13 cm	
VEU0077	<b>CAJA CPR COLAPSABLE 21</b>  Material: Polietileno de alta densidad Peso: 2.460 Kg Capacidad: 22 Kg Colores: Azul y negro Estiba: Apilable (12 pzs con producto) <a href="#">Opción en Reproceso</a>	Largo: 60 cm Ancho: 40 cm Alto: 21 cm	
VEU0078	<b>CAJA CPR COLAPSABLE 28</b>  Material: Polietileno de alta densidad Peso: 2.460 Kg Capacidad: 25 Kg Colores: Azul y negro Estiba: Apilable (12 pzs con producto) <a href="#">Opción en Reproceso</a>	Largo: 60 cm Ancho: 40 cm Alto: 28 cm	
VEU0080	<b>CAJA CPR COLAPSABLE 34</b>  Material: Polietileno de alta densidad Peso: 2.460 Kg Capacidad: 25 Kg Colores: Azul y negro Estiba: Apilable (12 pzs con producto) <a href="#">Opción en Reproceso</a>	Largo: 60 cm Ancho: 40 cm Alto: 34 cm	

Todas las medidas son aproximadas

Son ideales para almacenar alimento gracias a su material de fabricación. Excelentes para aprovechar el espacio en tu almacén, cada caja colapsable varía según su altura. Pueden apilarse fácilmente aún después de ser "colapsadas". Todos los modelos cuentan con opción en Reproceso.



Ideal para transportar frutas y verduras

# CAJA INDUSTRIAL

CÓDIGO	DESCRIPCIÓN	MEDIDAS	
VEU0020	<b>CAJA INDUSTRIAL NO. 1</b> Material: Polietileno de alta densidad Peso: 0.740 Kg Capacidad: 15 Kg Colores: Azul y Gris Estiba: Apilable (14 pzs con producto)	Largo: 38 cm Ancho: 24 cm Alto: 10.5 cm	
VEU0022	<b>CAJA INDUSTRIAL NO. 2</b> Material: Polietileno de alta densidad Peso: 1.250 Kg Capacidad: 20 Kg Colores: Azul y Gris Estiba: Apilable (24 pzs con producto)	Largo: 48 cm Ancho: 38 cm Alto: 10.5 cm	
VEU0023	<b>CAJA INDUSTRIAL NO. 3</b> Material: Polietileno de alta densidad Peso: 1.885 Kg Capacidad: 25 Kg Colores: Azul y Gris Estiba: Apilable (13 pzs con producto)	Largo: 48.3 cm Ancho: 38 cm Alto: 20 cm	
VEU0024	<b>CAJA INDUSTRIAL NO. 4</b> Material: Polietileno de alta densidad Peso: 3.290 Kg Capacidad: 50 Kg Colores: Azul y Gris Estiba: Apilable (11 pzs con producto)	Largo: 76.5 cm Ancho: 48 cm Alto: 20 cm	
VEU0025	<b>CAJA INDUSTRIAL BAJA NO. 1</b> Material: Polietileno de alta densidad Peso: 0.860 Kg Capacidad: 30 Kg Colores: Azul y Gris Estiba: Apilable (7 pzs con producto)	Largo: 44.8 cm Ancho: 27.3 cm Alto: 12 cm	
VEU0026	<b>CAJA INDUSTRIAL ALTA NO. 2</b> Material: Polietileno de alta densidad Peso: 0.970 Kg Capacidad: 35 Kg Colores: Azul y Gris Estiba: Apilable (6 pzs con producto)	Largo: 45 cm Ancho: 27 cm Alto: 15.3 cm	

Todas las medidas son aproximadas

Son ideales para almacenar piezas mecánicas, electrónicas o que cuenten con formas o bordes afilados gracias a su material de fabricación. Contiene 2 áreas para porta etiquetas, 4 áreas publicitarias para serigrafía o hot stamping. Es resistente a la humedad, fácil de lavar, no forma moho ni hongos.

# IDEAL PARA: ALMACENAMIENTO DE CABLES

## APARATOS ELECTRÓNICOS

Es resistente a la humedad,  
fácil de lavar, no forma moho ni hongos.





# CAJA TIER ONE

CÓDIGO	DESCRIPCIÓN	MEDIDAS	
VEU0027	<b>CAJA TIER ONE 11" X 7" X 3"</b> Material: Polietileno de alta densidad Peso: 0,450 Kg Capacidad: 10 Kg Colores: Azul y Gris Estiba: Apilable (17 pzs con producto)	Largo: 28 cm Ancho: 18 cm Alto: 8 cm	
VEU0028	<b>CAJA TIER ONE 14" X 11" X 4"</b> Material: Polietileno de alta densidad Peso: 0,730 Kg Capacidad: 15 Kg Colores: Azul y Gris Estiba: Apilable 17 pzs con producto)	Largo: 37.3 cm Ancho: 29.7 cm Alto: 9.4 cm	
VEU0029	<b>CAJA TIER ONE 14" X 11" X 7"</b> Material: Polietileno de alta densidad Peso: 1,235 Kg Capacidad: 20 Kg Colores: Azul y Gris Estiba: Apilable (9 pzs con producto)	Largo: 37.3 cm Ancho: 29.7 cm Alto: 19 cm	
VEU0030	<b>CAJA TIER ONE 23" X 14" X 7"</b> Material: Polietileno de alta densidad Peso: 1,790 Kg Capacidad: 25 Kg Colores: Azul y Gris Estiba: Apilable (9 pzs con producto)	Largo: 60 cm Ancho: 37.4 cm Alto: 19 cm	
VEU0050	<b>TAPA NEGRA TIER ONE 2 Y 3</b> Material: Polietileno de alta densidad Peso: 0,580 Kg Colores: Negro	Largo: 37.3 cm Ancho: 30 cm Alto: 3 cm	
VEU0051	<b>TAPA NEGRA TIER ONE 4</b> Material: Polietileno de alta densidad Peso: 0,920 Kg Colores: Negro	Largo: 60 cm Ancho: 37.4 cm Alto: 3 cm	

Todas las medidas son aproximadas

Son ideales para almacenar piezas mecánicas, electrónicas o que cuenten con formas o bordes afilados gracias a su material de fabricación. Contiene 2 áreas para porta etiquetas, 4 áreas publicitarias para serigrafía o hot stamping. Es resistente a la humedad, fácil de lavar, no forma moho ni hongos.

VEU0034



# CAJA OTAWA ENFILABLE 28

Capacidad:  
30 Kg

# CAJAS INDUSTRIALES

CÓDIGO	DESCRIPCIÓN	MEDIDAS	
VEU0035	<b>CAJA QUEBEC SIN TAPA</b> Material: Polipropileno Peso: 1.590 Kg Capacidad: 15 Kg Colores: Azul y Gris Estiba: Apilable (5 pzs con producto)	<b>Largo: 49.8 cm</b> <b>Ancho: 34 cm</b> <b>Alto: 26 cm</b>	
VEU0045	<b>TAPA PARA CAJA QUEBEC</b> Material: Polietileno de alta densidad Colores: Negro	<b>Largo: 50.5 cm</b> <b>Ancho: 35 cm</b> <b>Alto: 3.8 cm</b>	
VEU0107	<b>CAJA ONTARIO CERRADA</b> Material: Polietileno de alta densidad Peso: 2.140 Kg Capacidad: 35 Kg Colores: Naranja, Azul y Gris Estiba: Anidable y Apilable (9 pzs)	<b>Largo: 60 cm</b> <b>Ancho: 40 cm</b> <b>Alto: 28 cm</b>	
VNO0127	<b>CAJA SILAO</b> Capacidad: 30 Kg Colores: Negro Tipo de Empaque: Colapsada Tapas dobles Opción con tapa	<b>Largo: 60 cm</b> <b>Ancho: 38.5 cm</b> <b>Alto: 23 cm</b>	
VEU0033	<b>CAJA OTAWA ENFILABLE 20</b> Material: Polietileno de alta densidad Peso: 2.560 Kg Capacidad: 25 Kg Colores: Azul, Naranja y Gris Estiba: Apilable (13 pzs con producto)	<b>Largo: 62.5 cm</b> <b>Ancho: 42 cm</b> <b>Alto: 21 cm</b>	
VEU0034	<b>CAJA OTAWA ENFILABLE 28</b> Material: Polietileno de alta densidad Peso: 2.770 Kg Capacidad: 30 Kg Colores: Azul, Naranja y Gris Estiba: Apilable (9 pzs con producto)	<b>Largo: 62.5 cm</b> <b>Ancho: 42 cm</b> <b>Alto: 28 cm</b>	

Todas las medidas son aproximadas

Son ideales para almacenar piezas mecánicas, electrónicas o que cuenten con formas o bordes afilados gracias a su material de fabricación.  
Es resistente a la humedad, fácil de lavar, no forma moho ni hongos.



# CAJA TORONTO

CÓDIGO	DESCRIPCIÓN	MEDIDAS	
VEU0041	<b>CAJA TORONTO CERRADA CON TAPA</b> Material: Polietileno de alta densidad Peso: 2.215 Kg Capacidad: 35 Kg Colores: Naranja Estiba: Apilable y Anidable	Largo: 55.5 cm Ancho: 38 cm Alto: 33 cm	
VEU0042	<b>CAJA TORONTO CERRADA SIN TAPA</b> Material: Polietileno de alta densidad Peso: 2.433 Kg Capacidad: 45 Kg Colores: Naranja Estiba: Apilable y Anidable (8 pzs con producto)	Largo: 55.5 cm Ancho: 38 cm Alto: 33 cm	

Todas las medidas son aproximadas

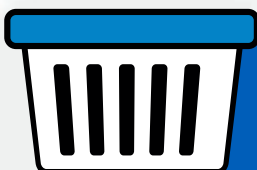

Son ideales para almacenar mariscos, productos de industria automotriz o electrónica gracias a su material de fabricación. Se caracterizan por su resistencia y su precio.

# CAJA CANADÁ

CÓDIGO	DESCRIPCIÓN	MEDIDAS	
VEU0018	<b>CAJA CANADÁ SIN TAPA</b> Material: Polietileno de alta densidad Peso: 1.050 Kg Capacidad: 10 Kg Colores: Azul y Gris Estiba: Apilable (11 pzs con producto)	Largo: 50 cm Ancho: 30 cm Alto: 26 cm	
VEU0019	<b>CAJA CANADÁ CON TAPA</b> Material: Polietileno de alta densidad Peso: 1.420 Kg Capacidad: 10 Kg Colores: Azul y Gris Estiba: Apilable	Largo: 50 cm Ancho: 30 cm Alto: 26 cm	
VEU0044	<b>TAPA PARA CAJA CANADÁ</b> Material: Polietileno de alta densidad Peso: 370 Kg Colores: Azul y Gris	Largo: 50.5 cm Ancho: 29.5 cm Alto: 33 cm	

Todas las medidas son aproximadas

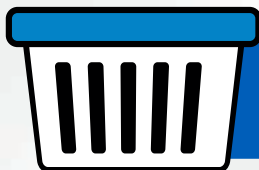

Son ideales para almacenar piezas mecánicas, electrónicas o que cuenten con formas o bordes afilados gracias a su material de fabricación. Es resistente a la humedad, fácil de lavar, no forma moho ni hongos.

# CAJA MULTIPROCESOS

CÓDIGO	DESCRIPCIÓN	MEDIDAS	
VEU0104	<b>CAJA MULTICONTENEDOR CERRADO</b> Material: Polietileno de alta densidad Peso: 1.460 Kg Capacidad: 10 Kg Colores: Naranja Estiba: Apilable (3 pzs con producto)	Largo: 57 cm Ancho: 41 cm Alto: 15 cm	
VEU0105	<b>CAJA MULTIPROCESOS CERRADA</b> Material: Polietileno de alta densidad Peso: 1.330 Kg Capacidad: 15 Kg Colores: Naranja Estiba: Apilable (10 pzs con producto)	Largo: 57 cm Ancho: 36 cm Alto: 14.5 cm	

Todas las medidas son aproximadas

VEU0104

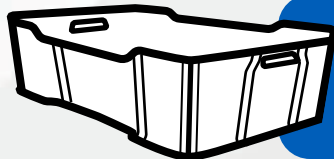

Son ideales para todas las industrias, puedes almacenar piezas mecánicas, electrónicas o que cuenten con formas o bordes afilados, alimentos, etc, gracias a su material de fabricación. Es resistente a la humedad, fácil de lavar, no forma moho ni hongos.



# CAJA MONTREAL

CÓDIGO	DESCRIPCIÓN	MEDIDAS	
VEU0036	<b>CAJA MONTREAL CDA DE 20 CON TAPA</b> Material: Polietileno de alta densidad Peso: 1.740 Kg Capacidad: 25 Kg Colores: Naranja, Azul y Gris Estiba: Apilable (11 pzs con producto)	Largo: 60 cm Ancho: 40 cm Alto: 20.7 cm	
VEU0037	<b>CAJA MONTREAL CDA DE 20 SIN TAPA</b> Material: Polietileno de alta densidad Peso: 1.740 Kg Capacidad: 25 Kg Colores: Naranja, Azul y Gris Estiba: Apilable 11 pzs con producto)	Largo: 60 cm Ancho: 40 cm Alto: 20.7 cm	
VEU0038	<b>CAJA MONTREAL CERRADA DE 28 CON TAPA</b> ♻️ Material: Polietileno de alta densidad Peso: 2.000 Kg Capacidad: 35 Kg Colores: Naranja Estiba: Apilable (9 pzs con producto) <a href="#">Opción en Reproceso</a>	Largo: 60 cm Ancho: 40 cm Alto: 28 cm	
VEU0039	<b>CAJA MONTREAL CERRADA DE 28 SIN TAPA</b> ♻️ Material: Polietileno de alta densidad Peso: 2.000 Kg Capacidad: 35 Kg Colores: Naranja Estiba: Apilable (9 pzs con producto) <a href="#">Opción en Reproceso</a>	Largo: 60 cm Ancho: 40 cm Alto: 28 cm	
VEU0046	<b>TAPA PARA CAJA 20 Y 28</b> ♻️ Material: Polietileno de alta densidad Peso: 1.150 Kg Capacidad: 15 Kg Colores: Naranja, Azul y Gris <a href="#">Opción en Reproceso</a>	Largo: 60 cm Ancho: 40 cm	

Todas las medidas son aproximadas



Son ideales para almacenar piezas mecánicas, electrónicas o que cuenten con formas o bordes afilados gracias a su material de fabricación. Contiene 2 áreas para porta etiquetas, 4 áreas publicitarias para serigrafía o hot stamping. Es resistente a la humedad, fácil de lavar, no forma moho ni hongos.



**ALMACENA:  
PIEZAS MECÁNICAS  
ELECTRÓNICAS  
BORDES AFILADOS**



# CAJA ZAMORA

CÓDIGO	DESCRIPCIÓN	MEDIDAS	
VNO0091	<b>CAJA ZAMORA 28 CERRADA</b> Capacidad: 30 Kg Colores: Azul, Naranja, Amarillo y Gris Tipo de empaque: Enfilada Opción cerrada o calada	Largo: 60 cm Ancho: 20 cm Alto: 28 cm	
VNO0095	<b>CAJA ZAMORA 22 CERRADA</b> Capacidad: 27 Kg Colores: Naranja y Amarillo Estibable Opción cerrada o calada	Largo: 60 cm Ancho: 40 cm Alto: 22 cm	
VNO0099	<b>CAJA ZAMORA 18 CERRADA</b> Capacidad: 27 Kg Colores: Amarillo y Naranja Tipo de empaque: Enfilada	Largo: 60 cm Ancho: 40 cm Alto: 18 cm	
VNO0100	<b>TAPA CAJA ZAMORA</b>	Largo: 60 cm Ancho: 40 cm	

Todas las medidas son aproximadas

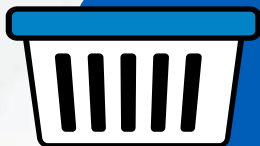

Son ideales para todas las industrias, puedes almacenar piezas mecánicas, electrónicas o que cuenten con formas o bordes afilados, alimentos, etc, gracias a su material de fabricación. Es resistente a la humedad, fácil de lavar, no forma moho ni hongos.



# CAJA CELAYA

CÓDIGO	DESCRIPCIÓN	MEDIDAS	
VNO0123	<b>CAJA CELAYA</b> Peso: 2.32 Kg Capacidad: 30 Kg Colores: Rojo y Gris Volumen: 38 litros	Largo: 60 cm Ancho: 33 cm Alto: 25 cm	
VNO0133	<b>CAJA CELAYA PLUS</b> Capacidad: 30 Kg Colores: Naranja, Gris y Amarillo Estibable Volumen: 38 litros	Largo: 60 cm Ancho: 33 cm Alto: 25 cm	

Todas las medidas son aproximadas

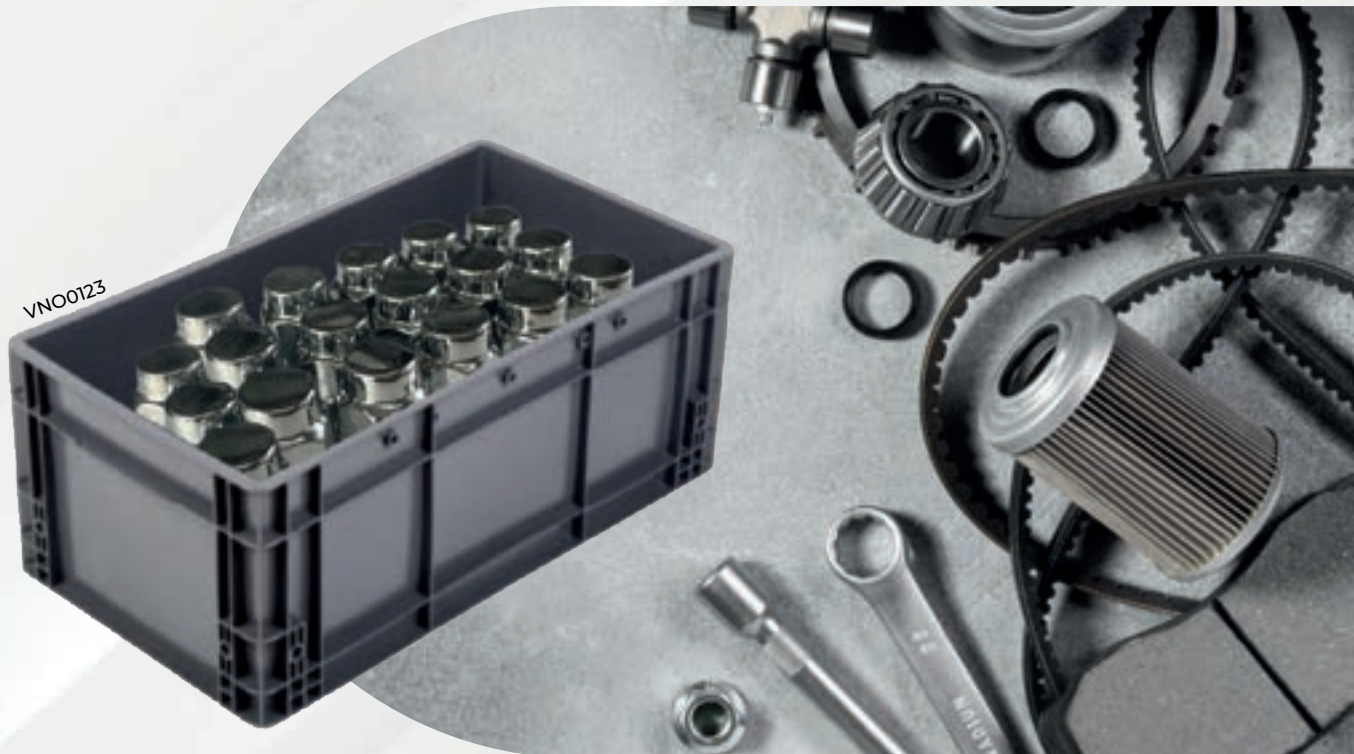

# CAJA AUTOMOTRIZ

CÓDIGO	DESCRIPCIÓN	MEDIDAS	
VNO0177	<b>CAJA 15125</b> Peso: 0.95 Kg Capacidad: 99 lb/45 kg Colores: Gris, Azul Opción fondo liso o reforzado	Largo: 15 in/38 cm Ancho: 12 in/ 30 cm Alto: 5 in/ 12.7 cm	
VNO0179	<b>CAJA 15127</b> Peso: 1.37 Kg Capacidad: 99 lb/45 kg Colores: Gris, Azul Opción fondo liso o reforzado	Largo: 15 in/38 cm Ancho: 12 in/30 cm Alto: 7.5 in/19.05 cm	
VNO0181	<b>CAJA 15129</b> Peso: 1.59 Kg Capacidad: 99 lb/45 kg Colores: Gris, Azul Opción fondo liso o reforzado	Largo: 15 in/38 cm Ancho: 12 in/30 cm Alto: 9.5 in/24.13 cm	
VNO0183	<b>CAJA 24155</b> Peso: 1.82 Kg Capacidad: 99 lb/45 kg Colores: Gris, Azul Opción fondo liso o reforzado	Largo: 24 in/60.9 cm Ancho: 15 in/38 cm Alto: 5 in/12.7 cm	
VNO0185	<b>CAJA 24157</b> Peso: 2.23 Kg Capacidad: 99 lb/45 kg Colores: Gris, Azul Opción fondo liso o reforzado	Largo: 24 in/60.9 cm Ancho: 15 in/38 cm Alto: 7.5 in/19.05 cm	
VNO0187	<b>CAJA 24159</b> Peso: 2.51 Kg Capacidad: 99 lb/45 kg Colores: Gris, Azul Opción fondo liso o reforzado	Largo: 24 in/60.9 cm Ancho: 15 in/38 cm Alto: 9.5 in/24.13 cm	
VNO0189	<b>CAJA 24151</b> Peso: 2.70 Kg Capacidad: 99 lb/45 kg Colores: Gris, Azul Opción fondo liso o reforzado	Largo: 24 in/60.9 cm Ancho: 15 in/38 cm Alto: 11 in/27.9 cm	
VNO0191	<b>CAJA 24227</b> Peso: 2.98 Kg Capacidad: 99 lb/45 kg Colores: Gris, Azul Opción fondo liso o reforzado	Largo: 24 in/60.9 cm Ancho: 22.5 in/57.1 cm Alto: 7 in/17.7 cm	

Todas las medidas son aproximadas

Línea de cajas para uso industrial.  
Son ideales para almacenar piezas mecánicas, electrónicas o que cuenten con formas o bordes afilados gracias a su material de fabricación.  
Es resistente a la humedad, fácil de lavar, no forma moho ni hongos.



# EXCELENTES PARA LA **INDUSTRIA** **AUTOMOTRIZ**

VNO0183



VNO0185



# CHAROLAS

CÓDIGO	DESCRIPCIÓN	MEDIDAS	
VEU0124	<b>CHAROLA DE 30 CAVIDADES</b> Material: Polietileno alta densidad Capacidad: N/A Colores: Amarillo y Blanco Estiba: Apilable (12 pzs)	Largo: 30 cm Ancho: 30 cm Alto: 5 cm	
VEU0125	<b>CHAROLA DE INICIACIÓN</b> Material: Polietileno alta densidad Capacidad: N/A Estiba: Apilable	Largo: 54 cm Ancho: 35 cm Alto: 5.5 cm	
VEU0126	<b>CHAROLA PANAMA</b> Material: Polietileno alta densidad Capacidad: 20 Kg Colores: Rojo y Azul Estiba: Apilable (13 pzs)	Largo: 73 cm Ancho: 66 cm Alto: 8.4 cm	
VNO0018	<b>LIMA 8</b> Material: Polietileno alta densidad Capacidad: 20 Kg Colores: Blanco Estiba: Apilable Opción cerrada y calada Escote y sin escote	Largo: 60 cm Ancho: 40 cm Alto: 8 cm	
VNO0030	<b>LIMA 10</b> Material: Polietileno alta densidad Capacidad: 20 Kg Colores: Blanco Estiba: Apilable Opción cerrada y calada Escote y sin escote	Largo: 60 cm Ancho: 40 cm Alto: 10 cm	
VNO0063	<b>SONORA</b> ♻️ Material: Polietileno alta densidad Capacidad: 15 Kg Colores: Amarillo y naranja Estiba: Apilable Opción cerrada y calada Opción en Reproceso	Largo: 60 cm Ancho: 39 cm Alto: 15.5 cm	
VNO0010	<b>CÓRDOBA 2</b> Material: Polietileno alta densidad Capacidad: 20 Kg Colores: Blanco y Azul Estiba: Apilable	Largo: 66 cm Ancho: 45 cm Alto: 8.5 cm	
VNO0012	<b>CÓRDOBA 7</b> Material: Polietileno alta densidad Capacidad: 20 Kg Colores: Negro Estiba: Apilable	Largo: 60 cm Ancho: 40 cm Alto: 7 cm	

Todas las medidas son aproximadas

Ideales para la recolección y transporte de frutos pequeños como Frambuesas, Cerezas y Arándanos.  
Resiste temperaturas que van desde -50° hasta 60°, por lo que también se puede utilizar para congelar algún producto.



# CHAROLA PANAMÁ



CÓDIGO	DESCRIPCIÓN	MEDIDAS	
VNO0078	<p><b>SALTILLO 7</b>  Material: Polietileno alta densidad  Capacidad: 10 Kg Colores: Bicolor  Estiba: Apilable</p>	<p>Largo: 69 cm  Ancho: 48 cm  Alto: 7 cm</p>	
VNO0079	<p><b>SALTILLO 14</b>  Material: Polietileno alta densidad  Capacidad: 15 Kg Colores: Bicolor  Estiba: Apilable</p>	<p>Largo: 69 cm  Ancho: 48 cm  Alto: 14 cm</p>	
VNO0065	<p><b>TOLUCA</b>  Material: Polietileno alta densidad  Capacidad: 20 Kg Colores: Amarillo y Blco  Estiba: Apilable (13 pzs)  Opción calada o cerrada</p>	<p>Largo: 60 cm  Ancho: 40 cm  Alto: 20 cm</p>	
VNO0089	<p><b>MORELIA 18</b> ♻️  Material: Polietileno alta densidad  Capacidad: 27 Kg Colores: Amarillo y Naranja  Estiba: Apilable  Opción cerrada y calada  Opción en Reproceso</p>	<p>Largo: 60 cm  Ancho: 40 cm  Alto: 18 cm</p>	
VNO0083	<p><b>MORELIA 22</b> ♻️  Material: Polietileno alta densidad  Capacidad: 27 Kg Colores: Amarillo y Naranja  Estiba: Apilable  Opción cerrada y calada  Opción en Reproceso</p>	<p>Largo: 60 cm  Ancho: 40 cm  Alto: 22 cm</p>	
VNO0081	<p><b>MORELIA 28</b> ♻️  Material: Polietileno alta densidad  Capacidad: 27 Kg Colores: Amarillo y Naranja  Estiba: Apilable  Opción cerrada y calada  Opción en Reproceso</p>	<p>Largo: 60 cm  Ancho: 40 cm  Alto: 28 cm</p>	

Todas las medidas son aproximadas

Ideales para la recolección y transporte de frutos pequeños como Frambuesas, Cerezas y Arándanos.  
Resiste temperaturas que van desde -50° hasta 60°, por lo que también se puede utilizar para congelar algún producto.

# CAJAS AGROPECUARIAS

CÓDIGO	DESCRIPCIÓN	MEDIDAS	
VEU0120	<b>CAJA PARA POLLITOS</b> Material: Polietileno alta densidad Peso: 1.800 Kg Capacidad: 17 Kg Colores: Blanco, Verde Estiba: Apilable (17 pzs) Opción sin división calada Opción con división calada Opción sin división cerrada	Largo: 63 cm Ancho: 42 cm Alto: 15 cm	
VEU0119	<b>CAJA POLLERA CON PUERTA</b> Material: Polietileno alta densidad Peso: 7.175 Kg Capacidad: 35 Kg Colores: Blanco Estiba: Apilable (6 pzs)	Largo: 98 cm Ancho: 60 cm Alto: 28 cm	
VEU0123	<b>TEHUACAN PARA 360 HUEVOS</b> Material: Polietileno alta densidad Peso: 3.060 Kg Estiba: Anidable (5 pzs) Capacidad: 12 charolas de 30 cavidades (25 Kg) Colores: Naranja, Amarillo	Largo: 66.5 cm Ancho: 35.5 cm Alto: 39 cm	
VEU0127	<b>FILLER 48</b> Material: Polietileno alta densidad Peso: 215 Kg Estiba: Anidable (8 pzs) Colores: Naranja, Amarillo	Largo: 32 cm Ancho: 30 cm Alto: 7.7 cm	
VEU0128	<b>FILLER 54</b> Material: Polietileno alta densidad Peso: .240 Kg Estiba: Anidable (8 pzs) Colores: Naranja, Amarillo	Largo: 37.5 cm Ancho: 30 cm Alto: 7.5 cm	
VEU0124	<b>CHAROLA 30 CAVIDADES</b> Material: Polietileno alta densidad Peso: .200 Kg Estiba: Anidable (12 pzs) Colores: Naranja, Amarillo y Blanco	Largo: 30 cm Ancho: 30 cm Alto: 5.5 cm	

Todas las medidas son aproximadas

Línea de cajas para transportar pollitos recién nacidos, con capacidad de 15 kilos, lo que equivale a 80 pollos recién nacidos. Permite optimizar los espacios gracias a su diseño y construcción. La caja Tehuacan puede usarse en sectores alimenticios como el ganadero, pesquero, agrícola y la industria en general.

# CAJA TEHUACAN PARA 360 HUEVOS



VEU0123

Almacena y transporta charolas de huevos  
de manera segura y sin poner en riesgo  
la calidad del producto



# CAJAS DE NO RETORNO

CÓDIGO	DESCRIPCIÓN	MEDIDAS	
VEU0110	<b>CAJA UVERA</b> Material: Polietileno alta densidad Capacidad: 10 Kg Colores: Azul y Verde Estiba: Apilable (16 pzs)	Largo: 50 cm Ancho: 30 cm Alto: 15.5 cm	
VEU0084	<b>CAJA BAMBA'O</b> Material: Polietileno alta densidad Peso: 0.454 Kg Capacidad: 7 Kg Colores: Azul Estiba: Apilable Opción con o sin tapa	Largo: 48.5 cm Ancho: 34.5 cm Alto: 15.5 cm	
VNO0057	<b>CAJA TEPIC PLUS</b> ♻️ Material: Polietileno alta densidad Capacidad: 25 Kg Colores: Naranja, Rojo, Amarillo Verde Estiba: Apilable Opción en Reproceso	Largo: 50.5 cm Ancho: 33 cm Alto: 28.4 cm	
VNO0056	<b>CAJA TEPIC</b> ♻️ Material: Polietileno alta densidad Capacidad: 25 Kg Colores: Verde y Rojo Estiba: Apilable Opción cerrada y calada Opción en Reproceso	Largo: 50.5 cm Ancho: 33 cm Alto: 28.4 cm	
VEU0087	<b>CAJA BOSTON</b> Material: Polietileno alta densidad Capacidad: 10 Kg Colores: Naranja Estiba: Apilable (5 pzs)	Largo: 44.3 cm Ancho: 21 cm Alto: 17.2 cm	
VAP0007	<b>PROCONA BRENDY'S</b> Material: Polipropileno Capacidad: 16 L Colores: Negro Estiba: Apilable Opción con o sin tapa	Largo: 33.5 cm Ancho: 23.5 cm Alto: 33.5 cm	
VAP0006	<b>REJILLA MAHITE'S</b> Material: Polipropileno Capacidad: 10 Kg Color: Negro Estiba: Apilable (10 pzs)	Largo: 50.5 cm Ancho: 30.3 cm Alto: 15.5 cm	
VAP0002	<b>REJILLA WILLY'S</b> Material: Polipropileno Capacidad: 25 Kg Color: Negro Estiba: Apilable	Largo: 59.6 cm Ancho: 39.9 cm Alto: 22.7 cm	
VAP0001	<b>REJILLA CHRI'S</b> Material: Polipropileno Capacidad: 20 Kg Estiba: Apilable	Largo: 51 cm Ancho: 30 cm Alto: 27 cm	
VAP0005	<b>REJILLA NET'S</b> Material: Polipropileno Capacidad: 25 Kg Color: Negro Estiba: Apilable	Largo: 59.9 cm Ancho: 40 cm Alto: 21 cm	

Todas las medidas son aproximadas

# REJILLA NET'S

Ideales para la recolección  
y transporte de  
frutos pequeños



Ideales para la recolección y transporte de frutos pequeños como Frambuesas, Cerezas y Arándanos. Resiste temperaturas que van desde -50° hasta 60°, por lo que también se puede utilizar para congelar algún producto.

# CAJAS DE USO DOMÉSTICO

CÓDIGO	DESCRIPCIÓN	MEDIDAS	
VEU0213	<b>CAJA MONACO CH C/ RUEDAS Y TAPA</b> Material: Polipropileno Capacidad: 36 Lts Colores: Azul, Verde, Rojo, Amarillo, Naranja	Largo: 54.7 cm Ancho: 39.5 cm Alto: 25 cm	
VEU0214	<b>CAJA MONACO GDE C/ RUEDAS Y TAPA</b> Material: Polipropileno Capacidad: 48 Lts Colores: Azul, Verde, Rojo, Amarillo, Naranja	Largo: 54.7 cm Ancho: 39.5 cm Alto: 31.5 cm	
VEU0209	<b>ERICK 20 CON RUEDAS Y TAPA</b> Material: Polipropileno Capacidad: 28 Kg Colores: Azul, Verde, Rojo, Amarillo, Naranja	Largo: 58 cm Ancho: 39 cm Alto: 19 cm	
VEU0210	<b>ERICK 37 CON RUEDAS Y TAPA</b> Material: Polipropileno Capacidad: 65 Lts Colores: Azul, Verde, Rojo, Amarillo, Naranja	Largo: 58.3 cm Ancho: 40 cm Alto: 37.5 cm	
VEU0211	<b>ERICK 46 CON RUEDAS Y TAPA</b> Material: Polipropileno Capacidad: 78 Lts Colores: Azul, Verde, Rojo, Amarillo, Naranja	Largo: 58.3 cm Ancho: 40 cm Alto: 46 cm	
VEU0212	<b>CAJA LEO CON TAPA Y ASAS</b> Material: Polipropileno Capacidad: 33 Lts Colores: Azul, Verde y Rojo	Largo: 42 cm Ancho: 32 cm Alto: 32.5 cm	
VEU0208	<b>CAJA DE BISAGRAS CON TAPA</b> Material: Polipropileno Capacidad: 45 Lts Colores: Verde, Amarillo y Rojo	Largo: 59.5 cm Ancho: 39.3 cm Alto: 31.5 cm	
VEU0216	<b>CAJA ORGANIZADORA</b> Material: Polipropileno Capacidad: 3 Kg Colores: Verde, Amarillo, Azul, Negro y Blanco	Largo: 32 cm Ancho: 20 cm Alto: 20.5 cm	
VEU0217	<b>HERRAMIENTAS O COSMÉTICOS</b> Material: Polipropileno Capacidad: 2 Kg Colores: Azul, Rojo, Rosa, Negro y Blanco	Largo: 32 cm Ancho: 19 cm Alto: 12 cm	

Todas las medidas son aproximadas



# CAJA DE HERRAMIENTAS O COSMÉTICOS





# HERMÉTICO JUMBO

CÓDIGO	DESCRIPCIÓN	MEDIDAS	
VEU0172	<b>HERMÉTICO JUMBO NO. 1 CON TAPA</b> Material: Polietileno de alta densidad Capacidad: 4 Lts - 5 Kg Colores: Naranja, Azul, Amarillo, Verde, Rojo y Blanco	Largo: 23.5 cm Ancho: 15.6 cm Alto: 12 cm	
VEU0173	<b>HERMÉTICO JUMBO NO. 2 CON TAPA</b> Material: Polipropileno Capacidad: 6 Lts - 7 Kg Colores: Naranja, Azul, Amarillo, Verde, Rojo y Blanco	Largo: 27.5 cm Ancho: 18 cm Alto: 13.5 cm	
VEU0174	<b>HERMÉTICO JUMBO NO. 3 CON TAPA</b> Material: Polipropileno Capacidad: 9 Lts - 9 Kg Colores: Naranja, Amarillo, Azul, Verde, Rojo y Blanco	Largo: 31 cm Ancho: 21.5 cm Alto: 15.5 cm	
VEU0175	<b>HERMÉTICO JUMBO NO. 4 CON TAPA</b> Material: Polipropileno Capacidad: 14 Lts - 10 Kg Colores: Naranja, Amarillo, Azul, Verde, Rojo y Blanco	Largo: 35 cm Ancho: 25 cm Alto: 18 cm	
VEU0176	<b>HERMÉTICO JUMBO NO. 5 CON TAPA</b> Material: Polipropileno Capacidad: 20 Lts-35 Kg Colores: Naranja, Azul, Amarillo, Verde, Rojo y Blanco	Largo: 39 cm Ancho: 28.5 cm Alto: 21 cm	
VEU0177	<b>HERMÉTICO JUMBO NO. 6 CON TAPA</b> Material: Polipropileno Capacidad: 30 Lts - 14 Kg Colores: Naranja, Azul, Amarillo, Verde, Rojo y Blanco	Largo: 43.5 cm Ancho: 32.5 cm Alto: 23.5 cm	

Todas las medidas son aproximadas



Son ideales para almacenar comida, productos a granel, etc, gracias a su material de fabricación. Todos los modelos tienen su propia tapa. Es resistente a la humedad y fácil de lavar.

VEU0177



6 tamaños  
diferentes

Son ideales para almacenar  
comida o productos a granel



# BIN ALEMAN

CÓDIGO	DESCRIPCIÓN	MEDIDAS	
VRS0233	<p><b>BIN ALEMAN 580</b></p> <p><b>Material:</b> Polietileno de alta densidad  <b>Capacidad:</b> 450 L <b>Colores:</b> Gris y Verde                      Resistente a agentes ácidos, básicos y alcalinos.                      UV estabilizado. Grado alimenticio.                      Opción calado o cerrado                      Opción 4 patas                      Opción 2 transversas                      Opción 3 transversas</p>	<p><b>Largo: 120 cm</b>  <b>Ancho: 100 cm</b>  <b>Alto: 58 cm</b></p>	
VRS0236	<p><b>BIN ALEMAN 760</b></p> <p><b>Material:</b> Polietileno de alta densidad  <b>Capacidad:</b> 630 L <b>Colores:</b> Gris y Verde                      Resistente a agentes ácidos, básicos y alcalinos.                      UV estabilizado. Grado alimenticio.                      Opción calado o cerrado                      Opción 4 patas                      Opción 2 transversas                      Opción 3 transversas</p>	<p><b>Largo: 120 cm</b>  <b>Ancho: 100 cm</b>  <b>Alto: 76 cm</b></p>	
VRS0239	<p><b>BIN ALEMAN 825</b></p> <p><b>Material:</b> Polietileno de alta densidad  <b>Capacidad:</b> 700 L <b>Colores:</b> Gris y Verde                      Resistente a agentes ácidos, básicos y alcalinos.                      UV estabilizado. Grado alimenticio.                      Opción calado o cerrado                      Opción 4 patas                      Opción 2 transversas                      Opción 3 transversas</p>	<p><b>Largo: 120 cm</b>  <b>Ancho: 100 cm</b>  <b>Alto: 82.5 cm</b></p>	
	<p><b>TAPA PARA BIN</b></p>	<p><b>Largo: 120 cm</b>  <b>Ancho: 100 cm</b></p>	

Todas las medidas son aproximadas

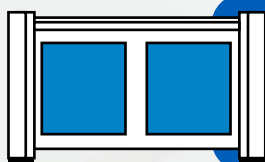

Son ideales para almacenar comida, productos a granel, etc, gracias a su material de fabricación. Todos los modelos tienen su propia tapa. Es resistente a la humedad y fácil de lavar.



# IDEAL para operaciones de almacenamiento y manipulación

Grado Alimenticio  
Aprobado por la



Seguros al  
apilarse

Protección contra  
Rayos UV

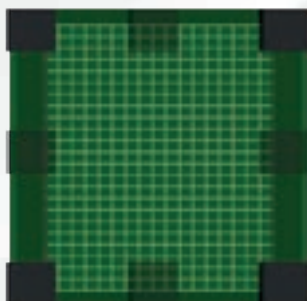

Cuatro patas  
independientes

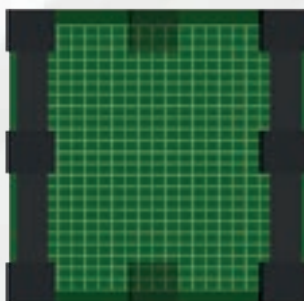

Dos patas  
unidas

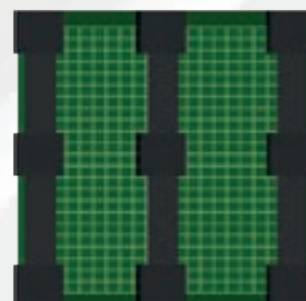

Tres patas  
unidas



# SÚPER BIN

CÓDIGO	DESCRIPCIÓN	MEDIDAS	
VRS0318	<p><b>SÚPER BIN 580</b></p> <p><b>Material:</b> Polietileno de alta densidad  <b>Capacidad:</b> 580 Lts <b>Colores:</b> Gris y Verde            Doble pared al centro y esquinas que refuerzan.            Grado alimenticio.            Opción calado o cerrado            Opción 4 patas            Opción 2 transversas            Opción 3 transversas</p>	<p><b>Largo: 116.5 cm</b>  <b>Ancho: 116.5 cm</b>  <b>Alto: 58 cm</b></p>	
VRS0320	<p><b>SÚPER BIN 780</b></p> <p><b>Material:</b> Polietileno de alta densidad  <b>Capacidad:</b> 780 Lts <b>Colores:</b> Gris y Verde  <b>Estiba:</b> Apilado (3 pzs)            Doble pared al centro y esquinas que refuerzan.            Grado alimenticio.            Opción calado o cerrado            Opción 4 patas            Opción 2 transversas            Opción 3 transversas</p>	<p><b>Largo: 116.5 cm</b>  <b>Ancho: 116.5 cm</b>  <b>Alto: 78 cm</b></p>	
	<p><b>TAPA PARA BIN</b></p>	<p><b>Largo: 116.5 cm</b>  <b>Ancho: 116.5 cm</b></p>	

Todas las medidas son aproximadas

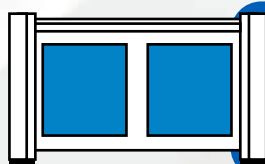

Todos los bins tienen esquinas redondeadas y superficies lisas, tienen la opción de calado o cerrado. Ideales para la transportación y almacenamiento de productos agrícolas e industriales. Grado alimenticio aprobado por la FDA.

# SÚPER BIN 580

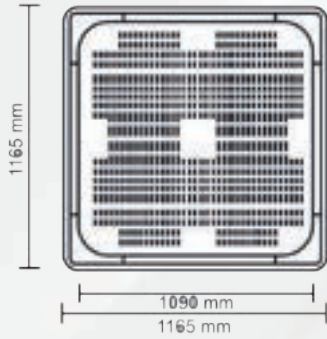
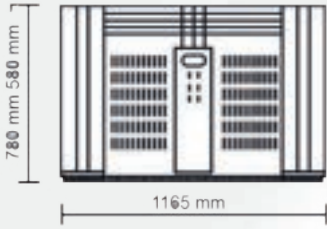
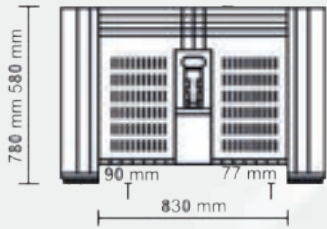



# CAJAS DE PLÁSTICO

 (55) 8854-9988

 [ventas@10suministros.com](mailto:ventas@10suministros.com)

Calz. Ignacio Zaragoza 2108, Juan Escutia, Iztapalapa CP 09100